

**PFERD**

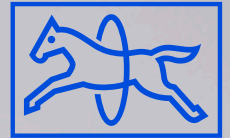

**TOOLS**



5

# Diamant- und CBN-Werkzeuge

### Diamant- und CBN-Werkzeuge

■ Highlights im PFERD TOOLS Programm	3
■ Kundenindividuelle Sonderanfertigungen	4
■ Der schnelle Weg zum optimalen Werkzeug	5
■ Werkstoffe	6
■ Sicherheitshinweise und empfohlene Schnittgeschwindigkeiten	6
■ Empfohlener Drehzahlbereich	8



### Diamant- und CBN-Werkzeuge Galvanikbindung

■ Diamant-Hemmungsfeilen	9
■ Diamant-Nadelfeilen	11
■ Diamant-Riffelfeilen	15
■ Diamant-Handyfeilen	16
■ Konische Diamantfeilen	17
■ Diamant-Werkstattfeilen	18
■ Flexible Diamantfeilen	19
■ Diamantbleche	20
■ Diamantfeilen für Handfeilgeräte	20
■ Diamant-Schleifstifte	21
■ Diamant-Nadeln	26
■ Diamant-Schleifscheiben	27
■ CBN-Schleifstifte	27
■ CBN-Schleifscheiben	30
■ Diamant-Trennscheiben	31
■ Diamant-Trennscheiben und -Schleifstifte für Gießereien	32
■ Diamant-Schleifscheiben CC-GRIND SOLID DIAMOND	34
■ Diamant-Schleifscheiben DUODISC DIAMOND	34
■ Diamant-Stichsägeblätter	35

### Diamant- und CBN-Werkzeuge Kunstharzbindung

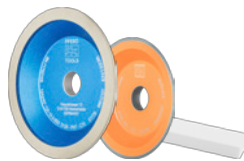

■ Diamant-Schleifwerkzeuge	41
■ CBN-Schleifwerkzeuge	43
■ Schärfblock für Diamant- und CBN-Werkzeuge	44



### Diamant-Werkzeuge für die Bauindustrie

■ Diamant-Trennscheiben segmentiert für schnelles Trennen	48
■ Diamant-Trennscheiben mit geschlossenem Rand für komfortables Trennen (TURBO)	51
■ Diamant-Trennscheiben mit geschlossenem Rand für sehr feine Schnitte	52
■ Schärfstab für Diamant-Trennscheiben	53
■ Schleifteller	53
■ Diamant-Trockenbohrer	54
■ Bohrhilfe für Diamant-Trockenbohrer DPD	55
■ Carbide-Trennscheibe für universelles Trennen	56



# Diamant- und CBN-Werkzeuge

## Highlights im PFERD TOOLS Programm



### DUODISC DIAMOND

Hervorragend geeignet für die Bearbeitung von Grau- und Sphäroguss (GG und GGG bzw. GJL und GJS). Optimaler Einsatz bei Schrupp- und Entgratarbeiten in Putzereien. Die Belaggeometrie ermöglicht das Abtrennen von kleinen Speisern und Steigern. Scannen Sie den QR-Code, um mehr über DUODISC DIAMOND zu erfahren.



#### Vorteile:

- Konstanter Werkzeugdurchmesser.
- Reduzierte Werkzeugwechselzeiten dank hoher Standzeit.
- Staubminimierung, da sich das Werkzeug nicht abnutzt.

### Multi Power Carbide Wheel

Das Multi Carbide Wheel ist eine universell einsetzbare Trennscheibe und die perfekte Lösung für anspruchsvolle Schneidarbeiten im Baugewerbe und bei Heimwerkern. Mit scharfen Hartmetall-Körnern sorgt diese Trennscheibe für exzellente Schnittqualität und kurze Trennzeiten bei verschiedensten Materialien wie Holz mit Nägeln, Kunststoffen, NE-Metallen und Trockenbaumaterialien.



Scannen Sie den QR-Code, um mehr über die universelle Trennscheibe zu erfahren.

- Ideale Wahl bei wechselnden Werkstoffen.
- Optimale Schnittgeschwindigkeit, da gleichbleibender Durchmesser und hoher Schneidkomfort.
- Lange Lebenszeit dank besonderer Bindung des Hartmetall-Korns mit dem Stahlkörper.

### Diamant-Werkzeuge für die Bauindustrie

Diamantwerkzeuge von PFERD TOOLS sind die Lösung für anspruchsvolle Projekte, wenn es um das Bearbeiten von harten Materialien wie Beton, Asphalt, Granit oder Fliesen geht. Das breite Produktprogramm bietet für jede Bearbeitungsaufgabe das passende Werkzeug, um optimale Ergebnisse zu erzielen und die Wirtschaftlichkeit Ihrer Bauprojekte zu steigern.



Scannen Sie den QR-Code, um mehr über Diamant-Werkzeuge für die Bauindustrie zu erfahren.

#### Vorteile:

- Optimale Arbeitsergebnisse.
- Höchste Wirtschaftlichkeit und Sicherheit.
- Umfangreiches Produktprogramm für ein breites Anwendungsspektrum.

### Weiteres Wissen im Web

Scannen Sie den QR-Code, um vielfältiges Werkzeug- und Anwendungswissen rund um die hochwertigen Werkzeuge von PFERD TOOLS und zu verschiedensten Werkstoffen zu erhalten.





# Diamant- und CBN-Werkzeuge

## Kundenindividuelle Sonderanfertigungen



PFERD TOOLS ist auf die Beratung und Fertigung kundenspezifischer galvanisch gebundener Diamant- und CBN-Werkzeuge spezialisiert.



Es können nahezu alle Grundkörpergeometrien mit verschiedenen Korngrößen belegt werden. Die Galvanikbindung ermöglicht zudem die wirtschaftliche Produktion kleiner Losgrößen. Durch die Vielfalt an Möglichkeiten kann unsere Fertigung mit hoher Flexibilität auf individuelle Kundenwünsche eingehen.

Unsere technischen Kundenberater entwickeln mit Ihnen vor Ort für Ihre Bearbeitungsaufgabe eine individuelle und wirtschaftliche Werkzeuglösung.

Bestens beraten mit superharten Lösungen! Scannen Sie den QR-Code, um mehr über kundenindividuelle Sonderanfertigungen zu erfahren.



## Kundenspezifische Werkzeuglösungen für Grau- und Sphäroguss



5

### Werkzeuge für Nebenspindeln

PFERD TOOLS bietet Werkzeuge für Nebenspindeln in verschiedenen Formen/Geometrien und Abmessungen sowie mit M12 und M16 Gewinde an.

### Trenn- und Schleifscheiben

Diamant-Trennscheiben und -Schleifscheiben von PFERD TOOLS sind in Durchmessern bis 600 mm lieferbar. Formen und Abmessungen (Bohrung, Radius, Teilkreis etc.) können nach Kundenwunsch gefertigt werden.

### Schleifstifte und Schleifwalzen

Das Angebot an PFERD TOOLS Werkzeugen nach Kundenwunsch umfasst neben Diamant-Schleifwalzen auch Diamant-Schleifstifte. Diese können individuell mit unterschiedlichen Formen, Abmessungen und Schäften gefertigt werden.

## 1. Prozessanalyse und Werkzeugauslegung

**Kontaktieren Sie uns auf [www.pferd.com](http://www.pferd.com)** und vereinbaren Sie einen Termin mit unseren erfahrenen Vertriebsberatern und Mitarbeitern der technischen Kundenberatung.

Wenn Sie bereits genaue Vorstellungen hinsichtlich des gewünschten Werkzeuges haben, können Sie uns gerne eine technische Zeichnung oder eine bemaßte Skizze sowie Angaben über das gewünschte Schleifmittel und dessen Korngröße zukommen lassen.

Unsere Mitarbeiter **analysieren mit Ihnen vor Ort die Bearbeitungsaufgabe** und entwickeln anschließend Ihre individuelle und wirtschaftlichste Werkzeuglösung! Anschließend erhalten Sie umgehend ein Angebot. Drei Fertigungsvarianten sind möglich:

## 2. Fertigung

### ■ Komplettfertigung

Von der Auslegung und Konstruktion über die Herstellung des Rohkörpers (Stahl, Edelstahl oder Messing) und dessen Belegung mit Diamant- oder CBN-Korn bis hin zum Wuchten des fertigen Werkzeuges bietet PFERD TOOLS Ihnen alle Fertigungsschritte aus einer Hand. Das garantiert Ihnen höchste Qualität, Flexibilität und eine termingerechte Lieferung.

### ■ Neubelegung

Auch von Kunden bereitgestellte Grundkörper aus Stahl, Edelstahl oder Messing können mit Diamant- oder CBN-Korn belegt werden – eine frühzeitige, enge Zusammenarbeit ist hierbei empfehlenswert.

### ■ Wiederbelegung

PFERD TOOLS bietet die Wiederbelegung stumpfer Werkzeuge mit einem Stahl- oder Edelstahlgrundkörper als wirtschaftliche Alternative zur Komplettfertigung an. Werkzeuge mit Messinggrundkörper können nicht wiederbelegt werden.

## 3. Einsatz

Unsere flexible Fertigung und unser globales Logistiknetz stellen sicher, dass Sie Ihr neues Werkzeug termingerecht erhalten.

Wenn gewünscht, stellt Ihr persönlicher Vertriebsberater und ein technischer Kundenberater alle Prozessparameter gemeinsam mit Ihnen ein.

**Lassen Sie sich von der Qualität, Leistungsfähigkeit und Wirtschaftlichkeit von PFERD TOOLS Werkzeugen überzeugen.**



Anwendung	Werkstoff	Bearbeitungsaufgabe	Werkzeuge	
<b>Feilen</b> 	Gehärtete Stähle, Hartmetall, Keramik, Glas, Ferrit, Nickel- und Titanbasislegierungen	Präzisionsfeilen	Diamantfeilen	
		Präzisionsfeilen mit Druckluft-Feilgerät	Diamantfeilen für Druckluft-Feilgeräte	
		Bearbeiten von konkaven und konvexen Oberflächen	Flexible Diamantfeilen Diamantbleche	
	Faserverstärkte Kunststoffe (GFK/CFK)	Entgraten, Anfasen und Brechen von Kanten	Diamant-Werkstattfeilen, Körnung D 251	
<b>Schleifen</b>   	Hartmetall, Keramik, Glas, Ferrit (Magnetwerkstoff), Nickel- und Titanbasislegierungen	Schleifen von Bohrungen, Radien, Konturen, Profilen und Absätzen sowie Entgraten und Anfasen	Galvanisch gebundene Diamant-Schleifstifte	
			Diamant-Schleifscheibe CC-GRIND SOLID DIAMOND	
			Innenrundsleifen von Bohrungen	Galvanisch gebundene Diamant-Schleifstifte, Zylinderform ZY
	Hartmetall	Schärfen von Hartmetallwerkzeugen	Galvanisch gebundene Diamant-Schleifscheiben	
			Kunstharzgebundene Diamant-Schleifscheiben	
	Gehärtete Stahlwerkstoffe ab ca. 54 HRC	Schleifen von Bohrungen, Radien, Konturen, Profilen und Absätzen sowie Entgraten und Anfasen	Galvanisch gebundene CBN-Schleifstifte	
			Innenrundsleifen von Bohrungen	Galvanisch gebundene CBN-Schleifstifte, Zylinderform ZY
			Galvanisch gebundene CBN-Schleifscheiben	
	HSS (Schnellarbeitsstahl)	Schärfen von HSS-Werkzeugen	Kunstharzgebundene CBN-Schleifscheiben	
	Faserverstärkte Kunststoffe (GFK/CFK)	Entgraten, Anfasen und allgemeine Schleifarbeiten	Galvanisch gebundene Diamant-Schleifstifte, Walzenrundform WR, Körnung D 357	
			Diamant-Schleifscheibe CC-GRIND SOLID DIAMOND	
	Grau- und Sphäroguss	Schleifen von Vererzungen, Sandeinschlüssen und -anhaftungen	Schleifstifte für Gießereien	
Schleifen von Vererzungen, Sandeinschlüssen und -anhaftungen sowie Abtrennen von kurzen Steigern und Speisern		DUODISC Diamond		
<b>Trennen</b> 	Hartmetall, Keramik, Glas, Ferrit, Nickel- und Titanbasislegierungen	Trennen	Diamant-Trennscheiben, Körnung D 64/D 151	
	Faserverstärkte Kunststoffe (GFK/CFK)	Trennen, Besäumen, Herstellen von Ausschnitten und Ablängen von geraden Konturen	Diamant-Trennscheiben, Körnung D 357/D 427	
		Sägen, Besäumen, Herstellen von Ausschnitten und Ablängen von gekrümmten Konturen	Diamant-Stichsägeblätter	
	Grau- und Sphäroguss	Abtrennen von Steigern, Gießgraten, Speisern, Angüssen, Formtrennungen etc.	Diamant-Trennscheiben, Körnung D 852	

Die Schleifmittel Diamant und CBN werden eingesetzt, wenn Werkstoffe mit konventionellen Schleifmitteln wie Korund oder Siliciumcarbid nicht bearbeitet werden können. Zudem stellen sie für viele Anwendungen die wirtschaftlichere Lösung dar. Rotierende Diamantwerkzeuge sind aufgrund ihres hohen chemischen Verschleißes für die Bearbeitung von Stahl nicht geeignet. Für diese Einsatzfälle werden CBN-Werkzeuge eingesetzt. Beide Schleifmittel ergänzen sich optimal. In der nebenstehenden Übersicht finden Sie verschiedene Werkstoffe, die den Schleifmitteln entsprechend zugeordnet wurden.

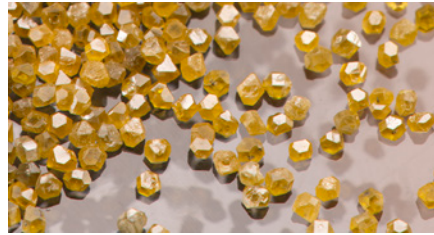

### Diamant

- Duroplastische Kunststoffe, insbesondere mit Glas- oder Kohlefaserverstärkung (GFK und CFK)
- Ferrit (Magnetwerkstoff)
- Glas
- Graphit und Elektrokohle
- Grau- und Sphäroguss
- Hartmetall
- Superlegierungen auf Nickel- oder Titanbasis
- Technische Keramik
- Verschleißschutzschichten (Aufspritz- und Aufschweißlegierungen)

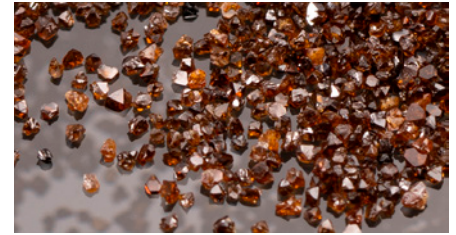

### CBN

- Einsatzstähle
- Wälz- und Kugellagerstähle
- Werkzeugstähle
- Weitere gehärtete Stahlwerkstoffe mit einer Härte ab ca. 54 HRC

## Sicherheitshinweise und empfohlene Schnittgeschwindigkeiten

### Sicherheitshinweise

Der Anwender trägt die Verantwortung beim Schleifen durch zweckbestimmten Gebrauch des Werkzeugantriebes und richtige Handhabung und Anwendung der Schleifwerkzeuge.



Augenschutz benutzen!



Gehörschutz benutzen!



Handschuhe benutzen!



Staubmaske benutzen!



Sicherheitsempfehlungen beachten!



### Empfohlene Schnittgeschwindigkeiten

Die empfohlenen Schnittgeschwindigkeitsbereiche hängen von der jeweiligen Anwendung ab und dürfen die maximal zulässige Umfangsgeschwindigkeit nicht überschreiten. Aufgrund der vielfältigen Aufgabenstellungen und Anwendungsgebiete galvanisch gebundener Diamant- und CBN-Werkzeuge sowie des großen Einflusses des eingesetzten Werkzeugantriebes können keine allgemein gültigen Schnittgeschwindigkeiten angegeben werden. Die hier empfohlenen Schnittgeschwindigkeitsbereiche dienen als Richtwerte.

#### Generell gilt:

- Diamant-Werkzeuge im Trockenschliff nicht mit einer zu hohen Schnittgeschwindigkeit einsetzen, um thermische Schädigungen des Schleifmittels zu vermeiden.
- CBN-Werkzeuge möglichst nicht unterhalb der unten angegebenen Schnittgeschwindigkeiten einsetzen. Die optimale Schnittgeschwindigkeit wirkt sich unmittelbar auf die Wirtschaftlichkeit der Werkzeuge im Einsatz aus.
- Es müssen immer alle Parameter innerhalb des Schleifprozesses aufeinander abgestimmt werden. Wird die Schnittgeschwindigkeit verändert, so müssen u. a. der Vorschub, die Zustellung und die Kühlmittelzufuhr angepasst werden.
- Galvanisch gebundene Diamant- und CBN-Werkzeuge können in dafür ausgelegten stationären Einsätzen bis zu einer Umfangsgeschwindigkeit von 125 m/s eingesetzt werden.

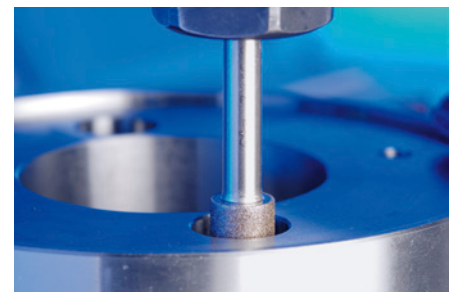

# Diamant- und CBN-Werkzeuge

Sicherheitshinweise und empfohlene  
Schnittgeschwindigkeiten



Schnittgeschwindigkeit [m/s] ▶		5	10	15	20	25	30	35	40	45	...	80
<b>Galvanik- bindung</b>	Diamant	Trockenschliff		8–18 m/s					30–80 m/s für CFK/GFK sowie Grau- und Sphäroguss			
		Nassschliff			15–25 m/s							
	CBN	Trockenschliff			15–25 m/s							
		Nassschliff				20–40 m/s						
<b>Kunstharz- bindung</b>	Diamant	Trockenschliff			15–20 m/s							
		Nassschliff				20–30 m/s						
	CBN	Trockenschliff				18–30 m/s						
		Nassschliff					25–40 m/s					
<b>Metallbindung</b>	Diamant	Trockenschliff		10–15 m/s								
		Nassschliff			15–30 m/s							
	CBN	Nassschliff				25–30 m/s						





Wkz.-Ø [mm]	Schnittgeschwindigkeit [m/s]											
	8	12	15	18	20	25	30	40	50	80	100	125
	Drehzahl gerundet [RPM]											
1	153.000	-	-	-	-	-	-	-	-	-	-	-
2	76.400	115.000	143.000	172.000	191.000	-	-	-	-	-	-	-
3	50.900	76.400	95.500	115.000	127.000	159.000	191.000	-	-	-	-	-
4	38.200	57.300	71.600	85.900	95.500	119.000	143.000	-	-	-	-	-
5	30.600	45.800	57.300	68.800	76.400	95.500	115.000	153.000	-	-	-	-
6	25.500	38.200	47.700	57.300	63.700	79.600	95.500	127.000	159.000	-	-	-
7	21.800	32.700	40.900	49.100	54.600	68.200	81.900	109.000	136.000	-	-	-
8	19.100	28.600	35.800	43.000	47.700	59.700	71.600	95.500	119.000	191.000	-	-
9	17.000	25.500	31.800	38.200	42.400	53.100	63.700	84.900	106.000	170.000	-	-
10	15.300	22.900	28.600	34.400	38.200	47.700	57.300	76.400	95.500	153.000	191.000	-
12	12.700	19.100	23.900	28.600	31.800	39.800	47.700	63.700	79.600	127.000	159.000	199.000
14	10.900	16.400	20.500	24.600	27.300	34.100	40.900	54.600	68.200	109.000	136.000	171.000
15	10.200	15.300	19.100	22.900	25.500	31.800	38.200	50.900	63.700	102.000	127.000	159.000
16	9.500	14.300	17.900	21.500	23.900	29.800	35.800	47.700	59.700	95.500	119.000	149.000
18	8.500	12.700	15.900	19.100	21.200	26.500	31.800	42.400	53.100	84.900	106.000	133.000
20	7.600	11.500	14.300	17.200	19.100	23.900	28.600	38.200	47.700	76.400	95.500	119.000
22	6.900	10.400	13.000	15.600	17.400	21.700	26.000	34.700	43.400	69.400	86.800	109.000
25	6.100	9.200	11.500	13.800	15.300	19.100	22.900	30.600	38.200	61.100	76.400	95.500
30	5.100	7.600	9.500	11.500	12.700	15.900	19.100	25.500	31.800	50.900	63.700	79.600
40	3.800	5.700	7.200	8.600	9.500	11.900	14.300	19.100	23.900	38.200	47.700	59.700
50	3.100	4.600	5.700	6.900	7.600	9.500	11.500	15.300	19.100	30.600	38.200	47.700
75	2.000	3.100	3.800	4.600	5.100	6.400	7.600	10.200	12.700	20.400	25.500	31.800
100	1.530	2.300	2.900	3.400	3.800	4.800	5.700	7.600	9.500	15.300	19.100	23.900
125	1.220	1.830	2.300	2.800	3.100	3.800	4.600	6.100	7.600	12.200	15.300	19.100
150	1.020	1.530	1.910	2.300	2.500	3.200	3.800	5.100	6.400	10.200	12.700	15.900
175	870	1.310	1.640	1.960	2.200	2.700	3.300	4.400	5.500	8.700	10.900	13.600
200	760	1.150	1.430	1.720	1.910	2.400	2.900	3.800	4.800	7.600	9.500	11.900
230	660	1.000	1.250	1.490	1.660	2.100	2.500	3.300	4.200	6.600	8.300	10.400
250	610	920	1.150	1.380	1.530	1.910	2.300	3.100	3.800	6.100	7.600	9.500
300	510	760	950	1.150	1.270	1.590	1.910	2.500	3.200	5.100	6.400	8.000
350	440	650	820	980	1.090	1.360	1.640	2.200	2.700	4.400	5.500	6.800
400	380	570	720	860	950	1.190	1.430	1.910	2.400	3.800	4.800	6.000
450	340	510	640	760	850	1.060	1.270	1.700	2.100	3.400	4.200	5.300
500	310	460	570	690	760	950	1.150	1.530	1.910	3.100	3.800	4.800
600	250	380	480	570	640	800	950	1.270	1.590	2.500	3.200	4.000

Entnehmen Sie der Tabelle die empfohlene Drehzahl anhand des Durchmessers und der Schnittgeschwindigkeit Ihres Werkzeuges.

**Beispiel:**

Diamant-Schleifstift, Durchmesser: 20 mm

Schnittgeschwindigkeit: 25 m/s

**Drehzahl gerundet: 23.900 RPM**





#### Diamant-Hemmungsfeilen, halbrund

Diamant-Hemmungsfeilen werden im Werkzeugbau an kleinsten Profilen und in der Feinmechanik eingesetzt. Sie sind durch den geschmiedeten Schaft ohne Heft einsetzbar.

##### Leistungsmerkmale:

- Ideal für die Bearbeitung von gehärtetem Stahl.
- Dank geringer Arbeitstemperaturen kein chemischer Verschleiß.
- Höhere Standzeit durch höhere Härte des Diamantkornes.

Profil	Breite mit Belegung [mm]	Höhe mit Belegung [mm]	Gesamtlänge [mm]	Belaglänge [mm]	Korngröße		Artikel-Nr.	Bezeichnung
Halbrund	4,2	1,5	140	40	D 25	1	15308143	DF 3608 D 25
					D 46	1	15308140	DF 3608 D 46
					D 91	1	15308141	DF 3608 D 91
					D 126	1	15308142	DF 3608 D 126



#### Diamant-Hemmungsfeilen, Baret

Diamant-Hemmungsfeilen werden im Werkzeugbau an kleinsten Profilen und in der Feinmechanik eingesetzt. Sie sind durch den geschmiedeten Schaft ohne Heft einsetzbar.

##### Leistungsmerkmale:

- Ideal für die Bearbeitung von gehärtetem Stahl.
- Dank geringer Arbeitstemperaturen kein chemischer Verschleiß.
- Höhere Standzeit durch höhere Härte des Diamantkornes.

Profil	Breite mit Belegung [mm]	Höhe mit Belegung [mm]	Gesamtlänge [mm]	Belaglänge [mm]	Korngröße		Artikel-Nr.	Bezeichnung
Barettform	4	1,2	140	40	D 25	1	15310143	DF 3610 D 25
					D 46	1	15310140	DF 3610 D 46
					D 91	1	15310141	DF 3610 D 91
					D 126	1	15310142	DF 3610 D 126



#### Diamant-Hemmungsfeilen, dreikant

Diamant-Hemmungsfeilen werden im Werkzeugbau an kleinsten Profilen und in der Feinmechanik eingesetzt. Sie sind durch den geschmiedeten Schaft ohne Heft einsetzbar.

##### Leistungsmerkmale:

- Ideal für die Bearbeitung von gehärtetem Stahl.
- Dank geringer Arbeitstemperaturen kein chemischer Verschleiß.
- Höhere Standzeit durch höhere Härte des Diamantkornes.

Profil	Breite mit Belegung [mm]	Gesamtlänge [mm]	Belaglänge [mm]	Korngröße		Artikel-Nr.	Bezeichnung
Dreikant	3	140	40	D 25	1	15314143	DF 3614 D 25
				D 46	1	15314140	DF 3614 D 46
				D 91	1	15314141	DF 3614 D 91
				D 126	1	15314142	DF 3614 D 126



#### Diamant-Hemmungsfeilen, flachstumpf

Diamant-Hemmungsfeilen werden im Werkzeugbau an kleinsten Profilen und in der Feinmechanik eingesetzt. Sie sind durch den geschmiedeten Schaft ohne Heft einsetzbar.

##### Leistungsmerkmale:

- Ideal für die Bearbeitung von gehärtetem Stahl.
- Dank geringer Arbeitstemperaturen kein chemischer Verschleiß.
- Höhere Standzeit durch höhere Härte des Diamantkornes.

Profil	Breite mit Belegung [mm]	Höhe mit Belegung [mm]	Gesamtlänge [mm]	Belaglänge [mm]	Korngröße		Artikel-Nr.	Bezeichnung
Flachstumpf	4	1,2	140	40	D 25	1	15317143	DF 3617 D 25
					D 46	1	15317140	DF 3617 D 46
					D 91	1	15317141	DF 3617 D 91
					D 126	1	15317142	DF 3617 D 126



#### Diamant-Hemmungsfeilen, vierkant

Diamant-Hemmungsfeilen werden im Werkzeugbau an kleinsten Profilen und in der Feinmechanik eingesetzt. Sie sind durch den geschmiedeten Schaft ohne Heft einsetzbar.

##### Leistungsmerkmale:

- Ideal für die Bearbeitung von gehärtetem Stahl.
- Dank geringer Arbeitstemperaturen kein chemischer Verschleiß.
- Höhere Standzeit durch höhere Härte des Diamantkornes.

Profil	Breite mit Belegung [mm]	Höhe mit Belegung [mm]	Gesamtlänge [mm]	Belaglänge [mm]	Korngröße		Artikel-Nr.	Bezeichnung
Vierkant	2	2	140	40	D 25	1	15319143	DF 3619 D 25
					D 46	1	15319140	DF 3619 D 46
					D 91	1	15319141	DF 3619 D 91
					D 126	1	15319142	DF 3619 D 126



#### Diamant-Hemmungsfeilen, rund

Diamant-Hemmungsfeilen werden im Werkzeugbau an kleinsten Profilen und in der Feinmechanik eingesetzt. Sie sind durch den geschmiedeten Schaft ohne Heft einsetzbar.

##### Leistungsmerkmale:

- Ideal für die Bearbeitung von gehärtetem Stahl.
- Dank geringer Arbeitstemperaturen kein chemischer Verschleiß.
- Höhere Standzeit durch höhere Härte des Diamantkornes.

Profil	Breite mit Belegung [mm]	Gesamtlänge [mm]	Belaglänge [mm]	Korngröße		Artikel-Nr.	Bezeichnung
Rund	1,8	140	40	D 25	1	15321143	DF 3621 D 25
				D 46	1	15321140	DF 3621 D 46
				D 91	1	15321141	DF 3621 D 91
				D 126	1	15321142	DF 3621 D 126





#### Diamant-Hemmungsfeilen-Sets

Diamant-Hemmungsfeilen-Sets werden in einer praktischen bruchfesten Kunststoffbox geliefert, die die Werkzeuge vor Beschädigungen schützt. Diese eignet sich optimal zur Aufbewahrung, z. B. im Werkzeugwagen oder in der Werkbank.

##### Inhalt:

Enthalten sind je eine Hemmungsfeile halb-  
rund, dreikant, flachstumpf, vierkant und  
rund.

##### Leistungsmerkmale:

- Ideal für die Bearbeitung von gehärtetem Stahl.
- Dank geringer Arbeitstemperaturen kein chemischer Verschleiß.
- Höhere Standzeit durch höhere Härte des Diamantkornes.

Korngröße		Artikel-Nr.	Bezeichnung
D 25	1	15830903	DF 3090 D 25
D 46	1	15830900	DF 3090 D 46
D 91	1	15830901	DF 3090 D 91
D 126	1	15830902	DF 3090 D 126

## Diamant-Nadelfeilen



#### Diamant-Nadelfeilen, flachstumpf

Diamant-Nadelfeilen sind universell im Werkzeugbau einsetzbar.

##### Leistungsmerkmale:

- Ideal für die Bearbeitung von gehärtetem Stahl.
- Dank geringer Arbeitstemperaturen kein chemischer Verschleiß.
- Höhere Standzeit durch höhere Härte des Diamantkornes.

Profil	Breite mit Belegung [mm]	Höhe mit Belegung [mm]	Gesamtlänge [mm]	Belaglänge [mm]	Korngröße		Artikel-Nr.	Bezeichnung
Flachstumpf, extra schlank	5,3	1,3	140	70	D 126	1	15102082	DF 4112S D 126
Flachstumpf	5,5	1,6	140	70	D 91	1	15101061	DF 4112 D 91
					D 126	1	15101062	DF 4112 D 126
					D 181	1	15101063	DF 4112 D 181



#### Diamant-Nadelfeilen, flachstumpf mit runden Kanten

Diamant-Nadelfeilen sind universell im Werkzeugbau einsetzbar.

##### Leistungsmerkmale:

- Ideal für die Bearbeitung von gehärtetem Stahl.
- Dank geringer Arbeitstemperaturen kein chemischer Verschleiß.
- Höhere Standzeit durch höhere Härte des Diamantkornes.

Profil	Breite mit Belegung [mm]	Höhe mit Belegung [mm]	Gesamtlänge [mm]	Belaglänge [mm]	Korngröße		Artikel-Nr.	Bezeichnung
Flachstumpf mit runden Kanten	5,5	1,6	140	70	D 91	1	15102061	DF 4112R D 91
					D 126	1	15102062	DF 4112R D 126
					D 181	1	15102063	DF 4112R D 181



#### Diamant-Nadelfeilen, flachspitz

Diamant-Nadelfeilen sind universell im Werkzeugbau einsetzbar.

##### Leistungsmerkmale:

- Ideal für die Bearbeitung von gehärtetem Stahl.
- Dank geringer Arbeitstemperaturen kein chemischer Verschleiß.
- Höhere Standzeit durch höhere Härte des Diamantkornes.

Profil	Breite mit Belegung [mm]	Höhe mit Belegung [mm]	Gesamtlänge [mm]	Belaglänge [mm]	Korngröße		Artikel-Nr.	Bezeichnung
Flachspitz	5,5	1,6	140	70	D 91	1	15103061	DF 4122 D 91
					D 126	1	15103062	DF 4122 D 126
					D 181	1	15103063	DF 4122 D 181



#### Diamant-Nadelfeilen, dreikant

Diamant-Nadelfeilen sind universell im Werkzeugbau einsetzbar.

##### Leistungsmerkmale:

- Ideal für die Bearbeitung von gehärtetem Stahl.
- Dank geringer Arbeitstemperaturen kein chemischer Verschleiß.
- Höhere Standzeit durch höhere Härte des Diamantkornes.

Profil	Breite mit Belegung [mm]	Gesamtlänge [mm]	Belaglänge [mm]	Korngröße		Artikel-Nr.	Bezeichnung
Dreikant, extra schlank	2,8	140	70	D 126	1	15104082	DF 4132S D 126
Dreikant	3,5	140	70	D 91	1	15104061	DF 4132 D 91
				D 126	1	15104062	DF 4132 D 126
				D 181	1	15104063	DF 4132 D 181



#### Diamant-Nadelfeilen, vierkant

Diamant-Nadelfeilen sind universell im Werkzeugbau einsetzbar.

##### Leistungsmerkmale:

- Ideal für die Bearbeitung von gehärtetem Stahl.
- Dank geringer Arbeitstemperaturen kein chemischer Verschleiß.
- Höhere Standzeit durch höhere Härte des Diamantkornes.

Profil	Breite mit Belegung [mm]	Gesamtlänge [mm]	Belaglänge [mm]	Korngröße		Artikel-Nr.	Bezeichnung
Vierkant, extra schlank	2,3	140	70	D 126	1	15105082	DF 4142S D 126
Vierkant	2,6	140	70	D 91	1	15105061	DF 4142 D 91
				D 126	1	15105062	DF 4142 D 126
				D 181	1	15105063	DF 4142 D 181



#### Diamant-Nadelfeilen, halbrund

Diamant-Nadelfeilen sind universell im Werkzeugbau einsetzbar.

##### Leistungsmerkmale:

- Ideal für die Bearbeitung von gehärtetem Stahl.
- Dank geringer Arbeitstemperaturen kein chemischer Verschleiß.
- Höhere Standzeit durch höhere Härte des Diamantkornes.

Profil	Breite mit Belegung [mm]	Höhe mit Belegung [mm]	Gesamtlänge [mm]	Belaglänge [mm]	Korngröße		Artikel-Nr.	Bezeichnung
Halbrund	5,5	1,6	140	70	D 91	1	15106061	DF 4152 D 91
					D 126	1	15106062	DF 4152 D 126
					D 181	1	15106063	DF 4152 D 181



#### Diamant-Nadelfeilen, rund

Diamant-Nadelfeilen sind universell im Werkzeugbau einsetzbar.

##### Leistungsmerkmale:

- Ideal für die Bearbeitung von gehärtetem Stahl.
- Dank geringer Arbeitstemperaturen kein chemischer Verschleiß.
- Höhere Standzeit durch höhere Härte des Diamantkornes.

Profil	Breite mit Belegung [mm]	Gesamtlänge [mm]	Belaglänge [mm]	Korngröße		Artikel-Nr.	Bezeichnung
Rund, extra schlank	2,8	140	70	D 126	1	15107082	DF 4162S D 126
Rund	3,2	140	70	D 91	1	15107061	DF 4162 D 91
				D 126	1	15107062	DF 4162 D 126
				D 181	1	15107063	DF 4162 D 181



#### Diamant-Nadelfeilen, Messer

Diamant-Nadelfeilen sind universell im Werkzeugbau einsetzbar.

##### Leistungsmerkmale:

- Ideal für die Bearbeitung von gehärtetem Stahl.
- Dank geringer Arbeitstemperaturen kein chemischer Verschleiß.
- Höhere Standzeit durch höhere Härte des Diamantkornes.

Profil	Breite mit Belegung [mm]	Höhe mit Belegung [mm]	Gesamtlänge [mm]	Belaglänge [mm]	Korngröße		Artikel-Nr.	Bezeichnung
Messerform	5	1,8	140	70	D 91	1	15108061	DF 4172 D 91
					D 126	1	15108062	DF 4172 D 126
					D 181	1	15108063	DF 4172 D 181



#### Diamant-Nadelfeilen, Schwert

Diamant-Nadelfeilen sind universell im Werkzeugbau einsetzbar.

##### Leistungsmerkmale:

- Ideal für die Bearbeitung von gehärtetem Stahl.
- Dank geringer Arbeitstemperaturen kein chemischer Verschleiß.
- Höhere Standzeit durch höhere Härte des Diamantkornes.

Profil	Breite mit Belegung [mm]	Höhe mit Belegung [mm]	Gesamtlänge [mm]	Belaglänge [mm]	Korngröße		Artikel-Nr.	Bezeichnung
Schwert	5	2,4	140	70	D 91	1	15109061	DF 4182 D 91
					D 126	1	15109062	DF 4182 D 126



#### Diamant-Nadelfeilen, Vogelzunge

Diamant-Nadelfeilen sind universell im Werkzeugbau einsetzbar.

##### Leistungsmerkmale:

- Ideal für die Bearbeitung von gehärtetem Stahl.
- Dank geringer Arbeitstemperaturen kein chemischer Verschleiß.
- Höhere Standzeit durch höhere Härte des Diamantkornes.

Profil	Breite mit Belegung [mm]	Höhe mit Belegung [mm]	Gesamtlänge [mm]	Belaglänge [mm]	Korngröße		Artikel-Nr.	Bezeichnung
Vogelzungenform	5	2,2	140	70	D 91	1	15110061	DF 4192 D 91
					D 126	1	15110062	DF 4192 D 126







#### Diamant-Nadelfeilen, Baret

Diamant-Nadelfeilen sind universell im Werkzeugbau einsetzbar.

##### Leistungsmerkmale:

- Ideal für die Bearbeitung von gehärtetem Stahl.
- Dank geringer Arbeitstemperaturen kein chemischer Verschleiß.
- Höhere Standzeit durch höhere Härte des Diamantkornes.

Profil	Breite mit Belegung [mm]	Höhe mit Belegung [mm]	Gesamtlänge [mm]	Belaglänge [mm]	Korngröße		Artikel-Nr.	Bezeichnung
Baretform	5	2	140	70	D 91	1	15100061	DF 4102 D 91
					D 126	1	15100062	DF 4102 D 126



#### Diamant-Nadelfeilen-Sets

Die Diamant-Nadelfeilen-Sets werden in einer praktischen bruchfesten Kunststoffbox geliefert, die die Werkzeuge vor Beschädigungen schützt. Diese eignet sich optimal zur Aufbewahrung, z. B. im Werkzeugwagen oder in der Werkbank.

##### Inhalt:

Enthalten sind je eine Nadelfeile flachstumpf, dreikant, vierkant, halbrund und rund.

- Höhere Standzeit durch höhere Härte des Diamantkornes.

##### Leistungsmerkmale:

- Ideal für die Bearbeitung von gehärtetem Stahl.
- Dank geringer Arbeitstemperaturen kein chemischer Verschleiß.

Korngröße		Artikel-Nr.	Bezeichnung
D 91	1	15842051	DF 4205 D 91
D 126	1	15842052	DF 4205 D 126
D 181	1	15842053	DF 4205 D 181

5



#### Diamant-Nadelfeilen-Sets

Die Diamant-Nadelfeilen-Sets werden in einer praktischen bruchfesten Kunststoffbox geliefert, die die Werkzeuge vor Beschädigungen schützt. Diese eignet sich optimal zur Aufbewahrung, z. B. im Werkzeugwagen oder in der Werkbank.

##### Inhalt:

Enthalten sind je eine Nadelfeile flachstumpf, flachstumpf mit runden Kanten, flachspitz, dreikant, vierkant, halbrund, rund, Messer, Schwert, Vogelzunge und Baret.

- Dank geringer Arbeitstemperaturen kein chemischer Verschleiß.
- Höhere Standzeit durch höhere Härte des Diamantkornes.

##### Leistungsmerkmale:

- Ideal für die Bearbeitung von gehärtetem Stahl.

Korngröße		Artikel-Nr.	Bezeichnung
D 91	1	15842111	DF 4211 D 91
D 126	1	15842112	DF 4211 D 126
D 181	1	15842113	DF 4211 D 181

# Diamant- und CBN-Werkzeuge

## Galvanikbindung

### Diamant-Riffelfeilen

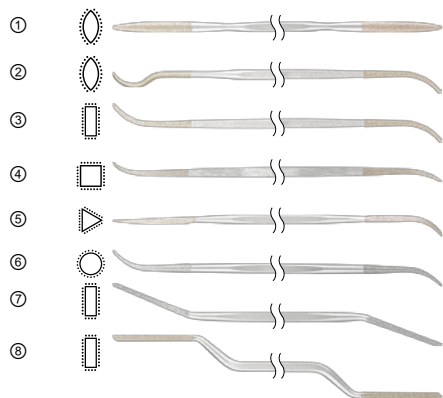

#### Diamant-Riffelfeilen

Diamant-Riffelfeilen werden zur Bearbeitung schwer zugänglicher Stellen und komplexer Geometrien eingesetzt. Die Belaglänge beträgt an beiden Seiten der Feilen 25 mm.

#### Leistungsmerkmale:

- Ideal für die Bearbeitung von gehärtetem Stahl.
- Dank geringer Arbeitstemperaturen kein chemischer Verschleiß.
- Höhere Standzeit durch höhere Härte des Diamantkornes.

Bild	Profil	Breite mit Belegung [mm]	Höhe mit Belegung [mm]	Gesamtlänge [mm]	Beidseitige Belaglänge [mm]	Korngröße		Artikel-Nr.	Bezeichnung
①	Vogelzungenform	3,2	2	150	25	D 91	1	15215070	DF 15 D 91
						D 126	1	15215100	DF 15 D 126
②	Vogelzungenform	3,7	2	150	25	D 91	1	15216070	DF 16 D 91
						D 126	1	15216100	DF 16 D 126
③	Flachstumpf	3,1	3	150	25	D 91	1	15218070	DF 18 D 91
						D 126	1	15218100	DF 18 D 126
④	Vierkant	2,5	2,5	150	25	D 91	1	15220070	DF 20 D 91
						D 126	1	15220100	DF 20 D 126
⑤	Dreikant	3	-	150	25	D 91	1	15222070	DF 22 D 91
						D 126	1	15222100	DF 22 D 126
⑥	Rund	3	-	150	25	D 91	1	15224070	DF 24 D 91
						D 126	1	15224100	DF 24 D 126
⑦	Flachstumpf	3,8	1,6	150	25	D 91	1	15209141	DF 914 D 91
						D 126	1	15209142	DF 914 D 126
⑧	Flachstumpf	4	2	150	25	D 91	1	15209181	DF 918 D 91
						D 126	1	15209182	DF 918 D 126



#### Diamant-Riffelfeilen-Set

Das Diamant-Riffelfeilen-Set wird in einer praktischen bruchfesten Kunststoffbox geliefert, die die Werkzeuge vor Beschädigungen schützt. Diese eignet sich optimal zur Aufbewahrung, z. B. im Werkzeugwagen oder in der Werkbank.



#### Inhalt:

Enthalten sind je eine Riffelfeile Vogelzunge, flachstumpf, vierkant, dreikant, rund.

#### Leistungsmerkmale:

- Bruchfeste Kunststoffbox um Beschädigungen vorzubeugen.

Korngröße		Artikel-Nr.	Bezeichnung
D 126	1	15816242	DF 1624 D 126



#### Diamant-Handyfeilen, flachstumpf



Diamant-Handyfeilen werden aufgrund ihres geschmiedeten Schaftes ohne Heft eingesetzt.

##### Leistungsmerkmale:

- Ideal für die Bearbeitung von gehärtetem Stahl.
- Dank geringer Arbeitstemperaturen kein chemischer Verschleiß.
- Höhere Standzeit durch höhere Härte des Diamantkornes.

Profil	Breite mit Belegung [mm]	Höhe mit Belegung [mm]	Gesamtlänge [mm]	Belaglänge [mm]	Korngröße		Artikel-Nr.	Bezeichnung
Flachstumpf	10,3	2,8	215	100	D 126	1	15430202	DF 2601 D 126
					D 181	1	15430203	DF 2601 D 181



#### Diamant-Handyfeilen, halbrund



Diamant-Handyfeilen werden aufgrund ihres geschmiedeten Schaftes ohne Heft eingesetzt.

##### Leistungsmerkmale:

- Ideal für die Bearbeitung von gehärtetem Stahl.
- Dank geringer Arbeitstemperaturen kein chemischer Verschleiß.
- Höhere Standzeit durch höhere Härte des Diamantkornes.

Profil	Breite mit Belegung [mm]	Höhe mit Belegung [mm]	Gesamtlänge [mm]	Belaglänge [mm]	Korngröße		Artikel-Nr.	Bezeichnung
Halbrund	12,5	3,8	215	100	D 126	1	15431202	DF 2602 D 126
					D 181	1	15431203	DF 2602 D 181



#### Diamant-Handyfeilen, dreikant



Diamant-Handyfeilen werden aufgrund ihres geschmiedeten Schaftes ohne Heft eingesetzt.

##### Leistungsmerkmale:

- Ideal für die Bearbeitung von gehärtetem Stahl.
- Dank geringer Arbeitstemperaturen kein chemischer Verschleiß.
- Höhere Standzeit durch höhere Härte des Diamantkornes.

Profil	Breite mit Belegung [mm]	Gesamtlänge [mm]	Belaglänge [mm]	Korngröße		Artikel-Nr.	Bezeichnung
Dreikant	10	215	100	D 126	1	15432202	DF 2607 D 126
				D 181	1	15432203	DF 2607 D 181



#### Diamant-Handyfeilen, vierkant



Diamant-Handyfeilen werden aufgrund ihres geschmiedeten Schaftes ohne Heft eingesetzt.

##### Leistungsmerkmale:

- Ideal für die Bearbeitung von gehärtetem Stahl.
- Dank geringer Arbeitstemperaturen kein chemischer Verschleiß.
- Höhere Standzeit durch höhere Härte des Diamantkornes.

Profil	Breite mit Belegung [mm]	Höhe mit Belegung [mm]	Gesamtlänge [mm]	Belaglänge [mm]	Korngröße		Artikel-Nr.	Bezeichnung
Vierkant	5,5	5,5	215	100	D 126	1	15433202	DF 2608 D 126
					D 181	1	15433203	DF 2608 D 181







### Diamant-Handyfeilen, rund

Diamant-Handyfeilen werden aufgrund ihres geschmiedeten Schaftes ohne Heft eingesetzt.

#### Leistungsmerkmale:

- Ideal für die Bearbeitung von gehärtetem Stahl.
- Dank geringer Arbeitstemperaturen kein chemischer Verschleiß.
- Höhere Standzeit durch höhere Härte des Diamantkornes.

Profil	Breite mit Belagung [mm]	Gesamtlänge [mm]	Belaglänge [mm]	Korngröße		Artikel-Nr.	Bezeichnung
Rund	6,7	215	100	D 126	1	15434202	DF 2610 D 126
				D 181	1	15434203	DF 2610 D 181



### Diamant-Handyfeilen-Sets

Die Diamant-Handyfeilen-Sets werden in einer praktischen bruchfesten Kunststoffbox geliefert, die die Werkzeuge vor Beschädigungen schützt. Diese eignen sich optimal zur Aufbewahrung, z. B. im Werkzeugwagen oder in der Werkbank.

#### Inhalt:

Enthalten sind je eine Handyfeile flachstumpf, halbrund, dreikant, vierkant und rund.

#### Leistungsmerkmale:

- Ideal für die Bearbeitung von gehärtetem Stahl.
- Dank geringer Arbeitstemperaturen kein chemischer Verschleiß.
- Höhere Standzeit durch höhere Härte des Diamantkornes.

Korngröße		Artikel-Nr.	Bezeichnung
D 126	1	15826272	DF 2627 D 126
D 181	1	15826273	DF 2627 D 181

### Konische Diamantfeilen



### Konische Diamantfeilen

Die konischen Diamantfeilen werden im Werkzeugbau an besonders engen, tief liegenden Konturen eingesetzt. Durch den geschmiedeten Schaft sind sie ohne Heft einsetzbar.

#### Leistungsmerkmale:

- Ideal für die Bearbeitung von gehärtetem Stahl.
- Dank geringer Arbeitstemperaturen kein chemischer Verschleiß.
- Höhere Standzeit durch höhere Härte des Diamantkornes.

Breite A [mm]	Dicke B [mm]	Dicke B <sub>1</sub> [mm]	Gesamtlänge [mm]	Belaglänge [mm]	Korngröße		Artikel-Nr.	Bezeichnung
4	2	0,5	170	50	D 46	1	15917040	DF-K 170-4-2-0,5 D 46
					D 91	1	15917041	DF-K 170-4-2-0,5 D 91
					D 126	1	15917042	DF-K 170-4-2-0,5 D 126
6	2,4	0,5	170	50	D 46	1	15917060	DF-K 170-6-2,4-0,5 D 46
					D 91	1	15917061	DF-K 170-6-2,4-0,5 D 91
					D 126	1	15917062	DF-K 170-6-2,4-0,5 D 126
8	2,4	0,5	170	50	D 46	1	15917080	DF-K 170-8-2,4-0,5 D 46
					D 91	1	15917081	DF-K 170-8-2,4-0,5 D 91
					D 126	1	15917082	DF-K 170-8-2,4-0,5 D 126
10	2,5	0,5	170	50	D 46	1	15917100	DF-K 170-10-2,5-0,5 D 46
					D 91	1	15917101	DF-K 170-10-2,5-0,5 D 91
					D 126	1	15917102	DF-K 170-10-2,5-0,5 D 126





#### Diamant-Werkstattfeilen, flachstumpf

Diamant-Werkstattfeilen werden u. a. im Großwerkzeugbau eingesetzt. Sie werden mit Ergonomie-Feilenheft geliefert.

##### Leistungsmerkmale:

- Ideal für die Bearbeitung von gehärtetem Stahl.
- Dank geringer Arbeitstemperaturen kein chemischer Verschleiß.
- Höhere Standzeit durch höhere Härte des Diamantkornes.

Profil	Breite mit Belegung [mm]	Höhe mit Belegung [mm]	Gesamtlänge [mm]	Belaglänge [mm]	Korngröße		Artikel-Nr.	Bezeichnung
Flachstumpf	10	3,2	100	85	D 126	1	15400126	DF 1112/100 D 126
					D 151	1	15400151	DF 1112/100 D 151
					D 251	1	15400251	DF 1112/100 D 251
	11,2	4,2	125	110	D 126	1	15401126	DF 1112/125 D 126
					D 151	1	15401151	DF 1112/125 D 151
	13	5	150	135	D 126	1	15401192	DF 1112/150 D 126
					D 151	1	15401195	DF 1112/150 D 151
					D 251	1	15401199	DF 1112/150 D 251
	22,5	5,5	200	180	D 151	1	15401204	DF 1112/200 D 151
D 251					1	15401205	DF 1112/200 D 251	



#### Diamant-Werkstattfeilen, dreikant

Diamant-Werkstattfeilen werden u. a. im Großwerkzeugbau eingesetzt. Sie werden mit Ergonomie-Feilenheft geliefert.

##### Leistungsmerkmale:

- Ideal für die Bearbeitung von gehärtetem Stahl.
- Dank geringer Arbeitstemperaturen kein chemischer Verschleiß.
- Höhere Standzeit durch höhere Härte des Diamantkornes.

Profil	Breite mit Belegung [mm]	Gesamtlänge [mm]	Belaglänge [mm]	Korngröße		Artikel-Nr.	Bezeichnung
Dreikant	7	100	85	D 126	1	15403126	DF 1132/100 D 126
				D 151	1	15403151	DF 1132/100 D 151
	14	200	180	D 151	1	15403204	DF 1132/200 D 151
				D 251	1	15403205	DF 1132/200 D 251



#### Diamant-Werkstattfeilen, vierkant

Diamant-Werkstattfeilen werden u. a. im Großwerkzeugbau eingesetzt. Sie werden mit Ergonomie-Feilenheft geliefert.

##### Leistungsmerkmale:

- Ideal für die Bearbeitung von gehärtetem Stahl.
- Dank geringer Arbeitstemperaturen kein chemischer Verschleiß.
- Höhere Standzeit durch höhere Härte des Diamantkornes.

Profil	Breite mit Belegung [mm]	Höhe mit Belegung [mm]	Gesamtlänge [mm]	Belaglänge [mm]	Korngröße		Artikel-Nr.	Bezeichnung
Vierkant	7,5	7,5	200	180	D 151	1	15404204	DF 1142/200 D 151

# Diamant- und CBN-Werkzeuge

## Galvanikbindung

### Diamant-Werkstattfeilen



#### Diamant-Werkstattfeilen, halbrund-spitz

Diamant-Werkstattfeilen werden u. a. im Großwerkzeugbau eingesetzt. Sie werden mit Ergonomie-Feilenheft geliefert.

**Leistungsmerkmale:**

- Ideal für die Bearbeitung von gehärtetem Stahl.
- Dank geringer Arbeitstemperaturen kein chemischer Verschleiß.
- Höhere Standzeit durch höhere Härte des Diamantkornes.

Profil	Breite mit Belegung [mm]	Höhe mit Belegung [mm]	Gesamtlänge [mm]	Belaglänge [mm]	Korngröße		Artikel-Nr.	Bezeichnung
Halbrund-spitz	12	4	100	85	D 126	1	15405126	DF 1152/100 D 126
					D 151	1	15405151	DF 1152/100 D 151
	22	6,5	200	180	D 151	1	15405204	DF 1152/200 D 151
					D 251	1	15405205	DF 1152/200 D 251



#### Diamant-Werkstattfeilen, rund

Diamant-Werkstattfeilen werden u. a. im Großwerkzeugbau eingesetzt. Sie werden mit Ergonomie-Feilenheft geliefert.

**Leistungsmerkmale:**

- Ideal für die Bearbeitung von gehärtetem Stahl.
- Dank geringer Arbeitstemperaturen kein chemischer Verschleiß.
- Höhere Standzeit durch höhere Härte des Diamantkornes.

Profil	Breite mit Belegung [mm]	Gesamtlänge [mm]	Belaglänge [mm]	Korngröße		Artikel-Nr.	Bezeichnung
Rund	8	200	180	D 151	1	15406204	DF 1162/200 D 151

## Flexible Diamantfeilen



#### Flexible Diamantfeilen

Die flexiblen Diamantfeilen passen sich hervorragend der zu bearbeitenden Oberfläche an. Aufgrund ihrer Biegsamkeit werden sie in konvexen und konkaven Konturen mit kleinen Radien eingesetzt.

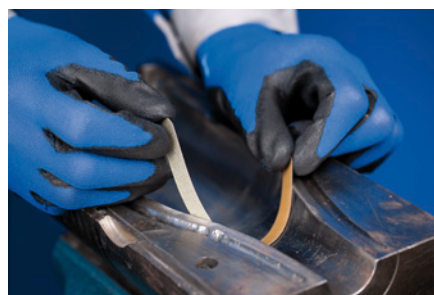

**Leistungsmerkmale:**

- Ideal für die Bearbeitung von gehärtetem Stahl.
- Dank geringer Arbeitstemperaturen kein chemischer Verschleiß.
- Höhere Standzeit durch höhere Härte des Diamantkornes.

Breite mit Belegung [mm]	Höhe mit Belegung [mm]	Gesamtlänge [mm]	Belegung	Korngröße		Artikel-Nr.	Bezeichnung
0,5	14	165	einseitig	D 76	5	15600076	DF-FLEX 14-165 D 76
				D 126	5	15600126	DF-FLEX 14-165 D 126
				D 181	5	15600181	DF-FLEX 14-165 D 181



### Diamantbleche

Die Diamantbleche eignen sich hervorragend zur Bearbeitung größerer Flächen. Konvexe und konkave Konturen können mit wenig Kraftaufwand bearbeitet werden.

#### Leistungsmerkmale:

- Ideal für die Bearbeitung von gehärtetem Stahl.
- Dank geringer Arbeitstemperaturen kein chemischer Verschleiß.
- Höhere Standzeit durch höhere Härte des Diamantkornes.

Breite mit Belegung [mm]	Höhe mit Belegung [mm]	Gesamtlänge [mm]	Belegung	Korngröße		Artikel-Nr.	Bezeichnung
0,7	30	170	komplett	D 64	1	15600030	DBL 30-0,7-170 D 64
				D 126	1	15630126	DBL 30-0,7-170 D 126
1,3	35	350	komplett	D 64	1	15635064	DBL 35-1,3-350 D 64
				D 126	1	15600035	DBL 35-1,3-350 D 126

## Diamantfeilen für Handfeilgeräte

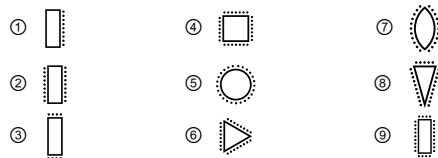

### Diamantfeilen für Handfeilgeräte

Diamantfeilen für Handfeilgeräte sind für den Hand- und Maschineneinsatz geeignet. Der Schaftdurchmesser der Diamantfeilen beträgt 3 mm.

#### Leistungsmerkmale:

- Ideal für die Bearbeitung von gehärtetem Stahl.
- Dank geringer Arbeitstemperaturen kein chemischer Verschleiß.
- Höhere Standzeit durch höhere Härte des Diamantkornes.

Bild	Profil	Breite mit Belegung [mm]	Höhe mit Belegung [mm]	Gesamtlänge [mm]	Beidseitige Belaglänge [mm]	Belegung	Korngröße		Artikel-Nr.	Bezeichnung
②	Flachstumpf	2	1	50	15	beidseitig	D 126	1	15653102	DF 5310 D 126
		3	1	50	15	beidseitig	D 126	1	15653112	DF 5311 D 126
		4	1	50	15	beidseitig	D 126	1	15653122	DF 5312 D 126
		5	2	50	15	beidseitig	D 126	1	15653132	DF 5313 D 126
		60	25	50	15	beidseitig	D 126	1	15653142	DF 5314 D 126
③	Flachstumpf	0,5	4	50	15	stirnseitig	D 126	1	15653162	DF 5316 D 126
⑤	Rund	1	-	50	15	komplett	D 126	1	15653312	DF 5331 D 126
		2	-	50	15	komplett	D 126	1	15653352	DF 5335 D 126
		60	25	50	15	komplett	D 126	1	15653372	DF 5337 D 126
		3	-	50	15	komplett	D 126	1	15653392	DF 5339 D 126
		60	25	50	15	komplett	D 126	1	15653432	DF 5343 D 126
		4	-	50	15	komplett	D 126	1	15653452	DF 5345 D 126
60	25	50	15	komplett	D 126	1	15653472	DF 5347 D 126		
⑦	Vogelzungenform	3,5	2	50	15	komplett	D 126	1	15653562	DF 5356 D 126
		6	3	60	25	komplett	D 126	1	15653622	DF 5362 D 126
⑥	Dreikant	2	-	50	15	komplett	D 126	1	15653652	DF 5365 D 126
		3,5	-	50	15	komplett	D 126	1	15653672	DF 5367 D 126
		60	25	50	15	komplett	D 126	1	15653712	DF 5371 D 126
		4,5	-	60	25	komplett	D 126	1	15653752	DF 5375 D 126
④	Vierkant	1,5	1,5	50	15	komplett	D 126	1	15653902	DF 5390 D 126
		3	3	50	15	komplett	D 126	1	15653912	DF 5391 D 126
		4	4	50	15	komplett	D 126	1	15653922	DF 5392 D 126
⑨	Flachkonisch	3,3	1	55	16	komplett	D 126	1	15601032	DF 0103 D 126
		6,3	1	55	16	komplett	D 126	1	15601062	DF 0106/55 D 126
		73	16	55	16	komplett	D 126	1	15601064	DF 0106/73 D 126



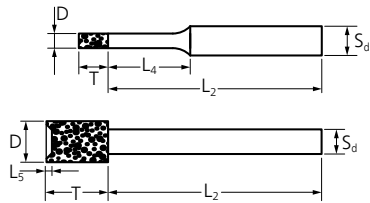

### Zylinderform ZY

Die Zylinderform ZY eignet sich zum Schleifen von Bohrungen, Radien und Konturen im stationären und im Handeinsatz.



#### Leistungsmerkmale:

- Ideal für die Bearbeitung von Hartmetall.
- Dank geringer Arbeitstemperaturen kein chemischer Verschleiß.
- Höhere Standzeit durch höhere Härte des Diamantkornes.

D [mm]	T [mm]	S <sub>d</sub> [mm]	L <sub>2</sub> [mm]	L <sub>4</sub> [mm]	Korngröße		Artikel-Nr.	Bezeichnung
0,5	2	3	38	5	D 64	5	36000506	DZY-A 0,5-2/3 D 64
0,8	2	3	38	5	D 64	5	36000806	DZY-A 0,8-2/3 D 64
1	4	3	36	9	D 64	5	36001006	DZY-A 1,0-4/3 D 64
					D 91	5	36001009	DZY-A 1,0-4/3 D 91
					D 126	5	36001010	DZY-A 1,0-4/3 D 126
1,2	4	3	36	9	D 64	5	36001206	DZY-A 1,2-4/3 D 64
					D 91	5	36001209	DZY-A 1,2-4/3 D 91
					D 126	5	36001210	DZY-A 1,2-4/3 D 126
1,4	4	3	36	9	D 64	5	36001406	DZY-A 1,4-4/3 D 64
					D 91	5	36001409	DZY-A 1,4-4/3 D 91
					D 126	5	36001410	DZY-A 1,4-4/3 D 126
1,6	4	3	36	10	D 91	5	36001609	DZY-A 1,6-4/3 D 91
					D 126	5	36001610	DZY-A 1,6-4/3 D 126
1,8	4	3	36	10	D 91	5	36001809	DZY-A 1,8-4/3 D 91
					D 126	5	36001810	DZY-A 1,8-4/3 D 126
2	4	3	36	10	D 64	5	36002006	DZY-A 2,0-4/3 D 64
					D 91	5	36002009	DZY-A 2,0-4/3 D 91
					D 126	5	36002010	DZY-A 2,0-4/3 D 126
2,4	4	3	36	14	D 91	5	36002409	DZY-A 2,4-4/3 D 91
					D 126	5	36002410	DZY-A 2,4-4/3 D 126
2,6	4	3	36	14	D 91	5	36002609	DZY-A 2,6-4/3 D 91
					D 126	5	36002610	DZY-A 2,6-4/3 D 126
3	4	3	36	19	D 64	5	36003006	DZY-A 3,0-4/3 D 64
					D 91	5	36003009	DZY-A 3,0-4/3 D 91
					D 126	5	36003010	DZY-A 3,0-4/3 D 126
3,5	5	3	45	-	D 91	5	36003509	DZY-N 3,5-5/3 D 91
					D 126	5	36003510	DZY-N 3,5-5/3 D 126
4	5	3	45	-	D 91	5	36004009	DZY-N 4,0-5/3 D 91
					D 126	5	36004010	DZY-N 4,0-5/3 D 126
4,5	5	3	45	-	D 91	5	36004509	DZY-N 4,5-5/3 D 91
					D 126	5	36004510	DZY-N 4,5-5/3 D 126
5	5	3	45	-	D 91	5	36005009	DZY-N 5,0-5/3 D 91
					D 126	5	36005010	DZY-N 5,0-5/3 D 126
5,5	6	3	44	-	D 91	5	36005509	DZY-N 5,5-6/3 D 91
					D 126	5	36005510	DZY-N 5,5-6/3 D 126
					D 181	5	36005518	DZY-N 5,5-6/3 D 181
6	6	6	54	19	D 91	1	36006009	DZY-A 6,0-6/6 D 91
					D 126	1	36006010	DZY-A 6,0-6/6 D 126
					D 181	1	36006018	DZY-A 6,0-6/6 D 181
7	8	6	52	-	D 126	1	36007010	DZY-N 7,0-8/6 D 126
8	8	6	52	-	D 91	1	36008009	DZY-N 8,0-8/6 D 91

Fortsetzung siehe nächste Seite



D [mm]	T [mm]	S <sub>d</sub> [mm]	L <sub>2</sub> [mm]	L <sub>4</sub> [mm]	Korngröße		Artikel-Nr.	Bezeichnung
8	8	6	52	-	D 126	1	36008010	DZY-N 8,0-8/6 D 126
					D 181	1	36008018	DZY-N 8,0-8/6 D 181
9	8	6	52	-	D 126	1	36009010	DZY-N 9,0-8/6 D 126
10	8	6	52	-	D 91	1	36010009	DZY-N 10,0-8/6 D 91
					D 126	1	36010010	DZY-N 10,0-8/6 D 126
					D 181	1	36010018	DZY-N 10,0-8/6 D 181
12	8	6	52	-	D 91	1	36012009	DZY-N 12,0-8/6 D 91
					D 126	1	36012010	DZY-N 12,0-8/6 D 126
					D 181	1	36012018	DZY-N 12,0-8/6 D 181
15	10	6	50	-	D 126	1	36015010	DZY-N 15,0-10/6 D 126
18	10	6	50	-	D 126	1	36018010	DZY-N 18,0-10/6 D 126
20	10	6	50	-	D 126	1	36020010	DZY-N 20,0-10/6 D 126
15	10	10	110	-	D 126	1	36015110	DZY-N 15,0-10/10 D 126
25	10	12	110	-	D 126	1	36025110	DZY-N 25,0-10/12 D 126

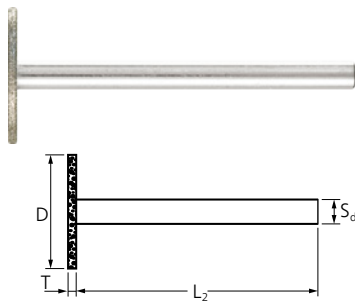

### Sonderform ZY

Die Sonderform ZY eignet sich zum Ausschleifen von Schlitzern und Nuten an schwer zugänglichen Stellen.



#### Leistungsmerkmale:

- Ideal für die Bearbeitung von Hartmetall.
- Dank geringer Arbeitstemperaturen kein chemischer Verschleiß.
- Höhere Standzeit durch höhere Härte des Diamantkornes.

D [mm]	T [mm]	S <sub>d</sub> [mm]	L <sub>2</sub> [mm]	Korngröße		Artikel-Nr.	Bezeichnung
8	0,5	3	35	D 64	1	36050806	DZY-N 8,0-0,5/3 D 64
14	0,5	3	35	D 64	1	36051406	DZY-N 14,0-0,5/3 D 64
				D 64	1	36051416	DZY-N 14,0-1,0/3 D 64
	D 91	1	36051419	DZY-N 14,0-1,0/3 D 91			

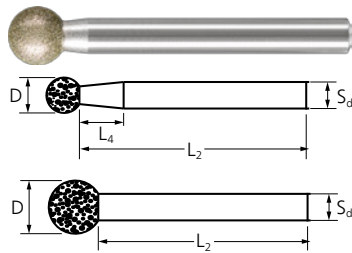

#### Kugelform KU

Die Kugelform KU wird häufig im handgeführten Einsatz genutzt. Diese Form ist zum Gravieren, Schleifen von Konturen und Entgraten geeignet.



#### Leistungsmerkmale:

- Ideal für die Bearbeitung von Hartmetall.
- Dank geringer Arbeitstemperaturen kein chemischer Verschleiß.
- Höhere Standzeit durch höhere Härte des Diamantkornes.

D [mm]	S <sub>d</sub> [mm]	L <sub>2</sub> [mm]	L <sub>4</sub> [mm]	Korngröße		Artikel-Nr.	Bezeichnung
1	3	44	10	D 64	5	36201006	DKU-A 1,0/3 D 64
				D 91	5	36201009	DKU-A 1,0/3 D 91
				D 126	5	36201010	DKU-A 1,0/3 D 126
				D 181	5	36201018	DKU-A 1,0/3 D 181
2	3	43	8	D 64	5	36202006	DKU-A 2,0/3 D 64
				D 91	5	36202009	DKU-A 2,0/3 D 91
				D 126	5	36202010	DKU-A 2,0/3 D 126
				D 181	5	36202018	DKU-A 2,0/3 D 181
3	3	42	6	D 64	5	36203006	DKU-A 3,0/3 D 64
				D 91	5	36203009	DKU-A 3,0/3 D 91
				D 126	5	36203010	DKU-A 3,0/3 D 126
				D 181	5	36203018	DKU-A 3,0/3 D 181
4	3	41	5	D 91	5	36204009	DKU-A 4,0/3 D 91
				D 126	5	36204010	DKU-A 4,0/3 D 126
				D 181	5	36204018	DKU-A 4,0/3 D 181
5	3	40	2	D 91	5	36205009	DKU-A 5,0/3 D 91
				D 126	5	36205010	DKU-A 5,0/3 D 126
				D 181	5	36205018	DKU-A 5,0/3 D 181
6	3	39	-	D 91	1	36206009	DKU-N 6,0/3 D 91
				D 126	1	36206010	DKU-N 6,0/3 D 126
				D 181	1	36206018	DKU-N 6,0/3 D 181
8	6	52	10	D 126	1	36208010	DKU-A 8,0/6 D 126
10	6	50	5	D 126	1	36210010	DKU-A 10,0/6 D 126
12	6	48	-	D 126	1	36212010	DKU-N 12,0/6 D 126

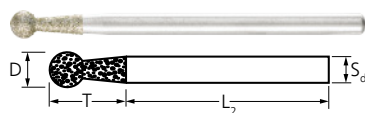

#### Sonderform KU

Häufig zum Entgraten von Kunststoffprofilen im handgeführten Einsatz genutzt. Die Form ist unter dem kugelförmigen Bereich, am abgesetzten Schaft, zusätzlich mit Schleifkorn belegt. Durch die besondere Form können Profile optimal bearbeitet werden.

#### Leistungsmerkmale:

- Ideal für die Bearbeitung von Hartmetall.
- Dank geringer Arbeitstemperaturen kein chemischer Verschleiß.
- Höhere Standzeit durch höhere Härte des Diamantkornes.

D [mm]	T [mm]	S <sub>d</sub> [mm]	L <sub>2</sub> [mm]	Korngröße		Artikel-Nr.	Bezeichnung
3	10	3	40	D 181	1	36223018	DKU 3,0-10/3 D 181
4	10	3	40	D 181	1	36224018	DKU 4,0-10/3 D 181



# Diamant- und CBN-Werkzeuge

## Galvanikbindung

### Diamant-Schleifstifte

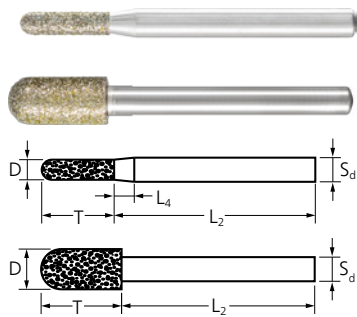

#### Walzenrundform WR

Die Walzenrundform WR eignet sich bestens für den Handeinsatz und kann für verschiedenste Entgrat- und Schleifarbeiten eingesetzt werden.

##### Leistungsmerkmale:

- Ideal für die Bearbeitung von Hartmetall.
- Dank geringer Arbeitstemperaturen kein chemischer Verschleiß.
- Höhere Standzeit durch höhere Härte des Diamantkornes.

D [mm]	T [mm]	S <sub>d</sub> [mm]	L <sub>2</sub> [mm]	L <sub>4</sub> [mm]	Korngröße		Artikel-Nr.	Bezeichnung
5	18	6	50	5	D 126	1	36425026	DWR-A 5,0-18/6 D 126
					D 357	1	36425035	DWR-A 5,0-18/6 D 357
6	18	6	50	5	D 126	1	36426026	DWR-A 6,0-18/6 D 126
					D 357	1	36426035	DWR-A 6,0-18/6 D 357
10	20	6	50	-	D 126	1	36431026	DWR-N 10,0-20/6 D 126
					D 357	1	36431057	DWR-N 10,0-20/6 D 357

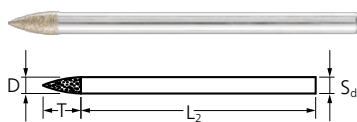

#### Spitzbogenform SPG

Die Spitzbogenform SPG eignet sich hervorragend zur Bearbeitung kleiner Öffnungen und Bohrungen sowie für Gravierarbeiten.

##### Leistungsmerkmale:

- Ideal für die Bearbeitung von Hartmetall.
- Dank geringer Arbeitstemperaturen kein chemischer Verschleiß.
- Höhere Standzeit durch höhere Härte des Diamantkornes.



D [mm]	T [mm]	S <sub>d</sub> [mm]	L <sub>2</sub> [mm]	Korngröße		Artikel-Nr.	Bezeichnung
3	7	3	43	D 126	1	36443010	DSPG 3,0-7/3 D 126
	13	3	37	D 126	1	36443020	DSPG 3,0-13/3 D 126
6	18	6	50	D 126	1	36443030	DSPG 6,0-18/6 D 126

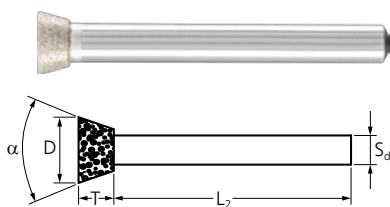

#### Topfform KT

Die Topfform KT ist optimal für die Bearbeitung von Profilen, Planflächen und Absätzen geeignet, ohne dabei die Zylinderfläche zu beschädigen.

##### Leistungsmerkmale:

- Ideal für die Bearbeitung von Hartmetall.
- Dank geringer Arbeitstemperaturen kein chemischer Verschleiß.
- Höhere Standzeit durch höhere Härte des Diamantkornes.

D [mm]	T [mm]	α [°]	S <sub>d</sub> [mm]	L <sub>2</sub> [mm]	Korngröße		Artikel-Nr.	Bezeichnung
3	7	8	3	43	D 126	1	36453010	DKT 3,0-8°/3 D 126
10	5	30	6	50	D 126	1	36461010	DKT 10,0-30°/6 D 126

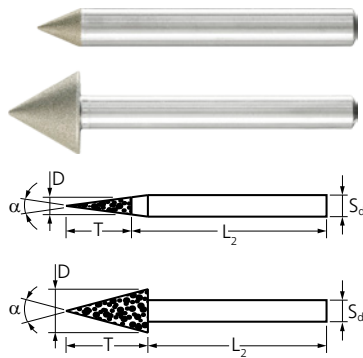

### Spitzkegelform SK

Die Spitzkegelform SK eignet sich hervorragend zum Entgraten von Bohrungen, Nachschleifen von Zentrierbohrungen und zum Anbringen von Fasen.



#### Leistungsmerkmale:

- Ideal für die Bearbeitung von Hartmetall.
- Dank geringer Arbeitstemperaturen kein chemischer Verschleiß.
- Höhere Standzeit durch höhere Härte des Diamantkornes.

D [mm]	T [mm]	$\alpha$ [°]	$S_d$ [mm]	$L_2$ [mm]	Korngröße		Artikel-Nr.	Bezeichnung	
6	45	7	6	50	D 64	1	36476007	DSK 6,0-7°/6 D 64	
					D 126	1	36476026	DSK 6,0-7°/6 D 126	
	26	12	6	50	D 64	1	36476012	DSK 6,0-12°/6 D 64	
					D 126	1	36476120	DSK 6,0-12°/6 D 126	
	21	15	6	50	D 64	1	36476015	DSK 6,0-15°/6 D 64	
					D 126	1	36476150	DSK 6,0-15°/6 D 126	
	11	30	6	50	D 64	1	36476006	DSK 6,0-30°/6 D 64	
					D 126	1	36476030	DSK 6,0-30°/6 D 126	
	5	60	6	50	D 64	1	36476060	DSK 6,0-60°/6 D 64	
					D 126	1	36470126	DSK 6,0-60°/6 D 126	
	10	9	60	6	50	D 64	1	36476104	DSK 10,0-60°/6 D 64
						D 126	1	36476106	DSK 10,0-60°/6 D 126
5		90	6	50	D 64	1	36476124	DSK 10,0-90°/6 D 64	
					D 126	1	36476126	DSK 10,0-90°/6 D 126	
15	13	60	6	50	D 64	1	36476144	DSK 15,0-60°/6 D 64	
					D 126	1	36476146	DSK 15,0-60°/6 D 126	
	7,5	90	6	50	D 64	1	36476164	DSK 15,0-90°/6 D 64	
					D 126	1	36476166	DSK 15,0-90°/6 D 126	



### Diamant-Schleifstift-Set

Das Set enthält zehn Diamant-Schleifstifte der Korngröße D 126 in den gebräuchlichsten Formen und Abmessungen. Die bruchfeste Kunststoffbox schützt die Werkzeuge vor Schmutz und Beschädigung.

#### Inhalt:

Enthalten sind je ein Diamantschleifstift DZY-A 1,0-4/3 D 126, DZY-A 2,0-4/3 D 126, DZY-N 4,0-5/3 D 126, DZY-N 5,0-5/3 D 126, DZY-N 14,0-1,1/3 D 126, DKU-A 2,0/3 D 126, DKU-A 4,0/3 D 126, DKU-N 6,0/3 D 126, DSPG 3,0-7/3 D 126 und DKT 3,0-8°/3 D 126.

#### Leistungsmerkmale:

- Ideal für die Bearbeitung von Hartmetall.
- Dank geringer Arbeitstemperaturen kein chemischer Verschleiß.
- Höhere Standzeit durch höhere Härte des Diamantkornes.

$S_d$ [mm]	Korngröße		Artikel-Nr.	Bezeichnung
3	D 126	1	36476067	D-Set/3 D126



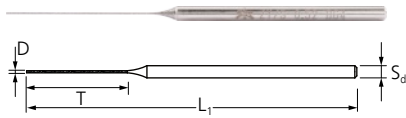

#### Zylinderform ZY/S

Sehr gut zum Entfernen von Verunreinigungen aus kleinen Bohrungen an schwer zugänglichen Stellen geeignet. Durch die besondere Geometrie der Werkzeuge ist der Belagbereich flexibel. Sowohl für den manuellen als auch für den handgeführten Einsatz geeignet.

#### Leistungsmerkmale:

- Hervorragend geeignet zum Ausschleifen und zum Reinigen kleiner Bohrungen.
- Für optimale Ergebnisse sollte die Diamantnadel zuerst in die Bohrung eingeführt und anschließend die Drehzahl langsam erhöht werden.
- Hohe seitliche Belastungen sollten vermieden werden, um eine lange Lebensdauer der Nadeln zu gewährleisten.

D [mm]	T [mm]	S <sub>d</sub> [mm]	L <sub>2</sub> [mm]	L1 [mm]	Korngröße		Artikel-Nr.	Bezeichnung
0,42	20	3	60	80	D 46	5	36061222	DZY/S 0,42-20/3 D46
0,52	30	3	50	80	D 64	5	36061223	DZY/S 0,52-30/3 D64
0,62	30	3	50	80	D 64	5	36061224	DZY/S 0,62-30/3 D64
0,72	30	3	50	80	D 64	5	36061225	DZY/S 0,72-30/3 D64

#### Diamant-Nadeln-Set

Das Set enthält acht Diamant-Nadeln, aufgeteilt in vier Paare. Die bruchfeste Kunststoffbox schützt die Werkzeuge vor Schmutz und Beschädigung.

#### Inhalt:

Das Set besteht aus je zwei Stück DZY/S 0,42-20/3, D46, DZY/S 0,52-30/3, D64, DZY/S 0,62-30/3, D64, DZY/S 0,72-30/3 D64

#### Leistungsmerkmale:

- Ideal für die Bearbeitung von Hartmetall.
- Dank geringer Arbeitstemperaturen kein chemischer Verschleiß.
- Höhere Standzeit durch höhere Härte des Diamantkornes.



S <sub>d</sub> [mm]	Korngröße		Artikel-Nr.	Bezeichnung
3	fein	1	36476059	D-Set/3 D46/64



# Diamant- und CBN-Werkzeuge

## Galvanikbindung

### Diamant-Schleifscheiben

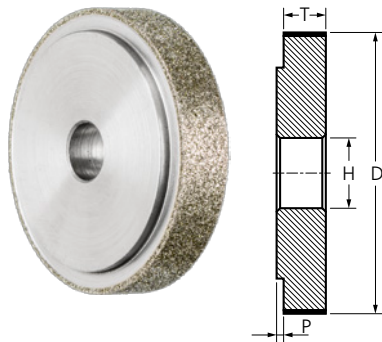

### Schleifscheiben 1A1

Diamant-Schleifscheiben werden stationär eingesetzt. Sie verfügen über einen Prüfbund, der die exakte Montage und Ausrichtung auf der Maschinenspindel erlaubt. Durch die Wahl eines stabilen Aufnahmedorns ist die optimale Bearbeitung von tief liegenden Bohrungen bzw. großen Bohrungslängen möglich.



#### Leistungsmerkmale:

- Ideal für die Bearbeitung von Hartmetall.
- Dank geringer Arbeitstemperaturen kein chemischer Verschleiß.
- Höhere Standzeit durch höhere Härte des Diamantkornes.

D [mm]	T [mm]	H [mm]	P [mm]	Korngröße		Artikel-Nr.	Bezeichnung
18	10	8	2	D 151	1	36618015	D1A1 18-10-8 D 151
20	10	8	2	D 151	1	36622015	D1A1 20-10-8 D 151
30	10	10	2	D 151	1	36623015	D1A1 30-10-10 D 151
40	10	10	2	D 151	1	36624015	D1A1 40-10-10 D 151
50	10	10	2	D 151	1	36625015	D1A1 50-10-10 D 151

### CBN-Schleifstifte

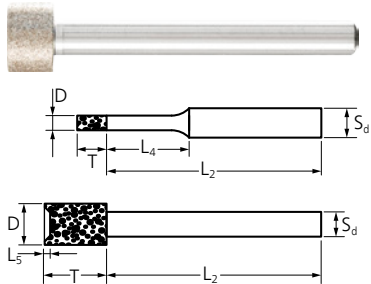

### Zylinderform ZY

Die Zylinderform ZY eignet sich zum Schleifen von Bohrungen, Radien und Konturen im stationären und im Handeinsatz.

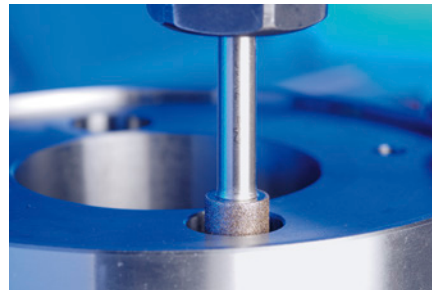

#### Leistungsmerkmale:

- Ideal für die Bearbeitung von gehärtetem Stahl.
- Dank geringer Arbeitstemperaturen kein chemischer Verschleiß.

D [mm]	T [mm]	S <sub>d</sub> [mm]	L <sub>2</sub> [mm]	L <sub>4</sub> [mm]	Korngröße		Artikel-Nr.	Bezeichnung
0,5	2	3	38	5	B 64	5	36100506	BZY-A 0,5-2/3 B 64
0,8	2	3	38	5	B 64	5	36100806	BZY-A 0,8-2/3 B 64
1	4	3	36	9	B 64	5	36101006	BZY-A 1,0-4/3 B 64
					B 126	5	36101010	BZY-A 1,0-4/3 B 126
1,2	4	3	36	9	B 64	5	36101206	BZY-A 1,2-4/3 B 64
					B 126	5	36101210	BZY-A 1,2-4/3 B 126
1,4	4	3	36	9	B 126	5	36101410	BZY-A 1,4-4/3 B 126
1,6	4	3	36	10	B 64	5	36101606	BZY-A 1,6-4/3 B 64
					B 126	5	36101610	BZY-A 1,6-4/3 B 126
1,8	4	3	36	10	B 126	5	36101810	BZY-A 1,8-4/3 B 126
2	4	3	36	10	B 64	5	36102006	BZY-A 2,0-4/3 B 64
					B 126	5	36102010	BZY-A 2,0-4/3 B 126
2,2	4	3	36	14	B 126	5	36102210	BZY-A 2,2-4/3 B 126
2,4	4	3	36	14	B 64	5	36102406	BZY-A 2,4-4/3 B 64
					B 126	5	36102410	BZY-A 2,4-4/3 B 126
2,6	4	3	36	14	B 64	5	36102606	BZY-A 2,6-4/3 B 64
					B 126	5	36102610	BZY-A 2,6-4/3 B 126

Fortsetzung siehe nächste Seite



D [mm]	T [mm]	S <sub>d</sub> [mm]	L <sub>2</sub> [mm]	L <sub>4</sub> [mm]	Korngröße		Artikel-Nr.	Bezeichnung
2,8	4	3	36	14	B 126	5	36102810	BZY-A 2,8-4/3 B 126
3	4	3	36	19	B 64	5	36103006	BZY-A 3,0-4/3 B 64
					B 126	5	36103010	BZY-A 3,0-4/3 B 126
3,5	5	3	45	-	B 64	5	36103506	BZY-N 3,5-5/3 B 64
					B 126	5	36103510	BZY-N 3,5-5/3 B 126
4	5	3	45	-	B 64	5	36104006	BZY-N 4,0-5/3 B 64
					B 126	5	36104010	BZY-N 4,0-5/3 B 126
4,5	5	3	45	-	B 126	5	36104510	BZY-N 4,5-5/3 B 126
5	5	3	45	-	B 64	5	36105006	BZY-N 5,0-5/3 B 64
					B 126	5	36105010	BZY-N 5,0-5/3 B 126
5,5	6	3	44	-	B 126	5	36105510	BZY-N 5,5-6/3 B 126
6	6	6	54	19	B 126	1	36106010	BZY-A 6,0-6/6 B 126
7	8	6	52	-	B 126	1	36107010	BZY-N 7,0-8/6 B 126
8	8	6	52	-	B 126	1	36108010	BZY-N 8,0-8/6 B 126
9	8	6	52	-	B 126	1	36109010	BZY-N 9,0-8/6 B 126
10	8	6	52	-	B 126	1	36110010	BZY-N 10,0-8/6 B 126
12	8	6	52	-	B 126	1	36112010	BZY-N 12,0-8/6 B 126
13	10	6	50	-	B 126	1	36113010	BZY-N 13,0-10/6 B 126
14	10	6	50	-	B 126	1	36114010	BZY-N 14,0-10/6 B 126
15	10	6	50	-	B 126	1	36115010	BZY-N 15,0-10/6 B 126
18	10	6	50	-	B 126	1	36118010	BZY-N 18,0-10/6 B 126
20	10	6	50	-	B 126	1	36120010	BZY-N 20,0-10/6 B 126
15	10	10	110	-	B 126	1	36115110	BZY-N 15,0-10/10 B 126





### Zylinderstifte mit Hartmetallschaft

Zylinderstifte mit Hartmetallschaft werden zum stationären Innenschleifen eingesetzt. Bezogen auf das Innenschleifen lassen sich mit Hartmetallschäften höhere Zerspanungsleistungen, bessere Oberflächen und präzisere Form- und Lagetoleranzen erzielen.

#### Leistungsmerkmale:

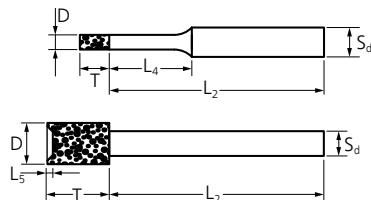
- Ideal für die Bearbeitung von gehärtetem Stahl.
- Dank geringer Arbeitstemperaturen kein chemischer Verschleiß.



D [mm]	T [mm]	S <sub>d</sub> [mm]	L <sub>2</sub> [mm]	L <sub>4</sub> [mm]	Korngröße		Artikel-Nr.	Bezeichnung
4	5	3	43	-	B 151	1	36154515	BZY-N 4,0-5/3 HM B 151
6	6	6	98	19	B 151	1	36136615	BZY-A 6,0-6/6 HM B 151
8	8	6	98	-	B 151	1	36158815	BZY-N 8,0-8/6 HM B 151
12	8	6	98	-	B 151	1	36161151	BZY-N 12,0-8/6 HM B 151

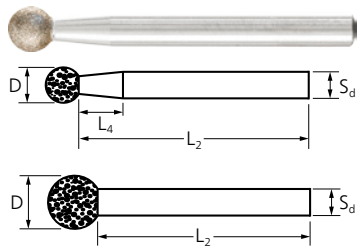

#### Kugelform KU

CBN-Kugelschleifstifte werden häufig zur Herstellung von Gravuren oder Konturen sowie für Entgratarbeiten verwendet.

##### Leistungsmerkmale:

- Ideal für die Bearbeitung von gehärtetem Stahl.
- Dank geringer Arbeitstemperaturen kein chemischer Verschleiß.

D [mm]	S <sub>d</sub> [mm]	L <sub>2</sub> [mm]	L <sub>4</sub> [mm]	Korngröße		Artikel-Nr.	Bezeichnung
1	3	44	10	B 126	5	36301010	BKU-A 1,0/3 B 126
2	3	43	8	B 126	5	36302010	BKU-A 2,0/3 B 126
3	3	42	6	B 64	5	36303006	BKU-A 3,0/3 B 64
				B 126	5	36303010	BKU-A 3,0/3 B 126
4	3	41	5	B 126	5	36304010	BKU-A 4,0/3 B 126
5	3	40	2	B 126	5	36305010	BKU-A 5,0/3 B 126
6	3	39	-	B 126	1	36306010	BKU-N 6,0/3 B 126
8	6	52	10	B 126	1	36308010	BKU-A 8,0/6 B 126
10	6	50	5	B 126	1	36310010	BKU-A 10,0/6 B 126
12	6	48	-	B 126	1	36312010	BKU-N 12,0/6 B 126



#### Walzenrundform WR

Die Walzenrundform WR eignet sich bestens für den Handeinsatz und kann für verschiedenste Entgrat- und Schleifarbeiten eingesetzt werden.

##### Leistungsmerkmale:

- Ideal für die Bearbeitung von gehärtetem Stahl.
- Dank geringer Arbeitstemperaturen kein chemischer Verschleiß.

D [mm]	T [mm]	S <sub>d</sub> [mm]	L <sub>2</sub> [mm]	Korngröße		Artikel-Nr.	Bezeichnung
5	10	3	40	B 126	1	36525010	BWR-N 5,0-10/3 B 126
6	10	3	40	B 126	1	36526010	BWR-N 6,0-10/3 B 126

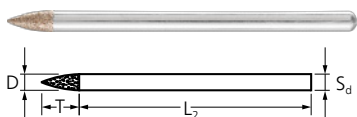

#### Spitzbogenform SPG

Die Spitzbogenform SPG eignet sich hervorragend zur Bearbeitung kleiner Öffnungen und Bohrungen sowie für Gravierarbeiten.

##### Leistungsmerkmale:

- Ideal für die Bearbeitung von gehärtetem Stahl.
- Dank geringer Arbeitstemperaturen kein chemischer Verschleiß.

D [mm]	T [mm]	S <sub>d</sub> [mm]	L <sub>2</sub> [mm]	Korngröße		Artikel-Nr.	Bezeichnung
3	7	3	43	B 126	1	36543010	BSPG 3,0-7/3 B 126
6	18	6	50	B 126	1	36546010	BSPG 6,0-18/6 B 126

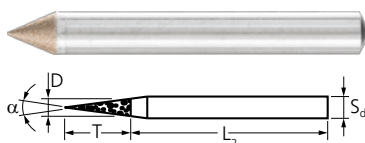

#### Spitzkegelform SK

Die Spitzkegelform SK eignet sich hervorragend zum Entgraten von Bohrungen, Nachschleifen von Zentrierbohrungen und zum Anbringen von Fasen.

##### Leistungsmerkmale:

- Ideal für die Bearbeitung von gehärtetem Stahl.
- Dank geringer Arbeitstemperaturen kein chemischer Verschleiß.

D [mm]	T [mm]	α [°]	S <sub>d</sub> [mm]	L <sub>2</sub> [mm]	Korngröße		Artikel-Nr.	Bezeichnung
6	7	45	6	50	B 64	1	36576045	BSK 6,0-45°/6 B 64
	5	60	6	50	B 64	1	36576060	BSK 6,0-60°/6 B 64



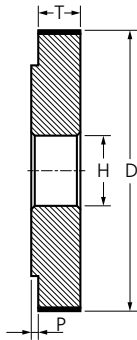

#### Schleifscheiben 1A1

CBN-Schleifscheiben werden stationär eingesetzt. Sie verfügen über einen Prüfbund, der die exakte Montage und Ausrichtung auf der Maschinenspindel erlaubt. Durch die Wahl eines stabilen Aufnahmedorns ist eine optimale Bearbeitung von tiefliegenden Bohrungen bzw. großen Bohrungslängen möglich.

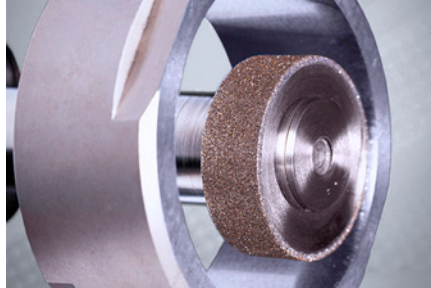

#### Leistungsmerkmale:

- Ideal für die Bearbeitung von gehärtetem Stahl.
- Dank geringer Arbeitstemperaturen kein chemischer Verschleiß.

D [mm]	T [mm]	H [mm]	P [mm]	Korngröße		Artikel-Nr.	Bezeichnung
20	10	8	2	B 151	1	36722015	B1A1 20-10-8 B 151
30	10	10	2	B 151	1	36723015	B1A1 30-10-10 B 151
40	10	10	2	B 151	1	36724015	B1A1 40-10-10 B 151
50	10	10	2	B 151	1	36725015	B1A1 50-10-10 B 151





# Diamant- und CBN-Werkzeuge

## Galvanikbindung

### Diamant-Trennscheiben



#### Form D (Belag durchgängig)

Der durchgängige Belag eignet sich besonders für sehr feine Trennschnitte.



#### Form G (mit Schutzsegmenten)

Der durchgängige Belag mit Schutzsegmenten ermöglicht einen optimalen Freischnitt.



#### Form S 2 (segmentiert)

Durch die Segmentierung wird eine besonders gute Spanabfuhr erreicht.

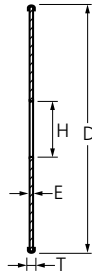

### Diamant-Trennscheiben

Galvanisch belegte Diamant-Trennscheiben werden zum Trennen von harten Werkstoffen wie Hartmetall oder Keramik und faserverstärkten Kunststoffen (GFK/CFK) eingesetzt.



#### Leistungsmerkmale:

- Ideal für die Bearbeitung von gehärtetem Stahl.
- Dank geringer Arbeitstemperaturen kein chemischer Verschleiß.
- Höhere Standzeit durch höhere Härte des Diamantkornes.

D [mm]	T [mm]	E [mm]	H [mm]	Form	Schutz-seg. je Seite	Korn-größe		Artikel-Nr.	Bezeichnung
--------	--------	--------	--------	------	----------------------	------------	--	-------------	-------------

#### Harte Materialien, z. B. Glas, Keramik oder Hartmetall

22	0,5	0,3	1,7	D	keine	D 64	1	68402206	D1A1R 22-0,5-1,7 D 64 GAD
30	1	0,6	10	D	keine	D 151	1	68403015	D1A1R 30-1-10 D 151 GAD
40	1	0,6	10	D	keine	D 151	1	68404015	D1A1R 40-1-10 D 151 GAD
50	1,4	1	10	D	keine	D 151	1	68405025	D1A1R 50-1,4-10 D 151 GAD
			6	D	keine	D 151	1	68405015	D1A1R 50-1,4-6 D 151 GAD
125	1,4	1	20	D	keine	D 151	1	68412115	D1A1R 125-1,4-20 D 151 GAD

#### Faserverstärkte Kunststoffe (GFK und CFK) sowie vorgesinterte und grüne Keramik

50	2	1	10	D	keine	D 357	1	68405164	D1A1R 50-2-10 D 357 GAD
				G	3	D 357	1	68405163	D1A1R 50-2-10 D 357 GAG
			6	D	keine	D 357	1	68405064	D1A1R 50-2-6 D 357 GAD
				G	3	D 357	1	68405063	D1A1R 50-2-6 D 357 GAG
75	2	1	10	D	keine	D 357	1	68407503	D1A1R 75-2-10 D 357 GAD
				G	3	D 357	1	68407103	D1A1R 75-2-10 D 357 GAG
100	2	1	22,23	D	keine	D 427	1	68410237	D1A1R 100-2-22,23 D 427 GAD
				G	3	D 427	1	68410238	D1A1R 100-2-22,23 D 427 GAG
115	2	1	22,23	D	keine	D 427	1	68411237	D1A1R 115-2-22,23 D 427 GAD
				G	3	D 427	1	68411238	D1A1R 115-2-22,23 D 427 GAG
125	2	1	22,23	D	keine	D 427	1	68412237	D1A1R 125-2-22,23 D 427 GAD
				G	3	D 427	1	68412238	D1A1R 125-2-22,23 D 427 GAG
178	2	1	22,23	D	keine	D 427	1	68417838	D1A1R 178-2-22,23 D 427 GAD
230	2,5	1,5	22,23	S2	keine	D 427	1	68423227	D1A1RSS 230-2,5-22,23 D 427 GAS2
250	2,5	1,5	22,23	S2	keine	D 427	1	68425037	D1A1RSS 250-2,5-22,23 D 427 GAS2
300	2,5	1,5	30	S2	keine	D 427	1	68430037	D1A1RSS 300-2,5-30,0 D 427 GAS2
350	2,8	1,8	30	S2	keine	D 427	1	68435037	D1A1RSS 350-2,8-30,0 D 427 GAS2
400	3,8	2,8	30	S2	keine	D 427	1	68440137	D1A1RSS 400-3,8-30,0 D 427 GAS2



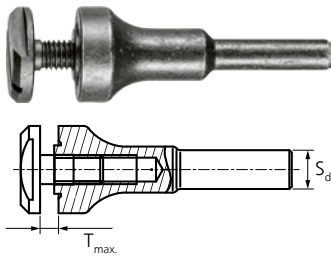

#### Werkzeughalter für Diamant-Trennscheiben

Zubehör zum Aufspannen von Diamant-Trennscheiben bis inkl. Durchmesser 75 mm.

$S_d$ [mm]	Passend für Boh- rungs- $\phi$ [mm]	$T_{max}$ [mm]	Max. RPM [mm]		Artikel-Nr.	Bezeichnung
3	1,7	1	28.000	1	68400317	BO 3/1,7 1
6	10	3	30.000	1	33512040	BO 6/10 3
8	10	3	30.000	1	33513900	BO 8/10 3

## Diamant-Trennscheiben und -Schleifstifte für Gießereien

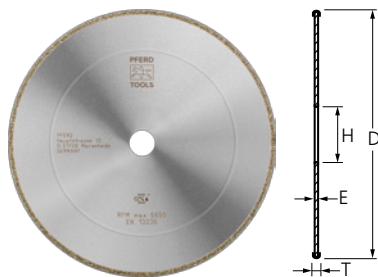

#### Diamant-Trennscheiben für Grau- und Sphäroguss

Galvanisch gebundene Diamant-Trennscheiben in der Körnung D 852 eignen sich hervorragend für die Bearbeitung von Grau- und Sphäroguss (GG und GGG bzw. GJL und GJS) sowie für den Einsatz auf Robotern. Sie zeichnen sich durch eine sehr hohe Standzeit aus.



#### Leistungsmerkmale:

- Optimales Bearbeiten tiefliegender Stellen durch den konstanten Werkzeugdurchmesser.
- Komfortable und schnelle Beseitigung von Verzierungen.
- Minimierte Staubentwicklung aufgrund ihrer einschichtigen Belegung und groben Spänen.

D [mm]	T [mm]	E [mm]	H [mm]	Form	Schutz- seg. je Seite	Korn- größe		Artikel-Nr.	Bezeichnung
-----------	-----------	-----------	-----------	------	-----------------------------	----------------	---	-------------	-------------

#### Grau- und Sphäroguss (GG und GGG bzw. GJL und GJS)

230	3,8	1,8	22,23	D	keine	D 852	1	68423228	D1A1R 230-3,8-22,23 D 852 GAD
400	4,5	2,5	40	D	keine	D 852	1	68440037	D1A1R 400-4,5-40,0 D 852 GAD



# Diamant- und CBN-Werkzeuge Galvanikbindung

Diamant-Trennscheiben und -Schleifstifte für Gießereien

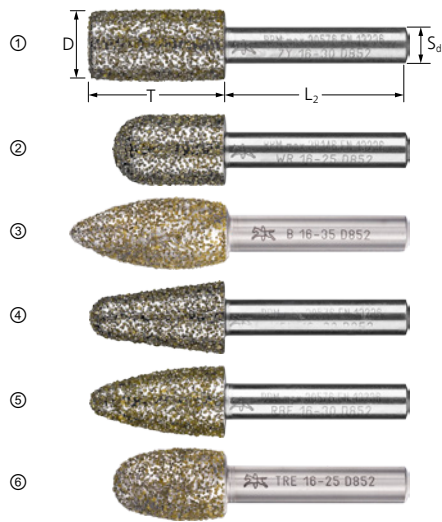

## Diamant-Schleifstifte für Grau- und Sphäroguss

Diamant-Schleifstifte der Körnung D 852 eignen sich hervorragend für die Bearbeitung von Grau- und Sphäroguss (GG und GGG bzw. GJL und GJS). Sie zeichnen sich durch eine herausragende Standzeit aus.



- Komfortable und schnelle Beseitigung von Vererzungen durch das superharte Schleifmittel Diamant.
- Geringere Staubbelastung durch die Formbeständigkeit des Schleifwerkzeugs (kein Eigenverschleiß).

### Leistungsmerkmale:

- Schnelles, aggressives Schleifen mit höchster Abtragsleistung.

Bild	D [mm]	T [mm]	S <sub>d</sub> [mm]	L <sub>2</sub> [mm]	Korngröße		Artikel-Nr.	Bezeichnung
<b>Zylinderform ZY</b>								
①	16	30	8	40	D 852	1	36015019	DZY-N 16-30/8 D 852
	20	30	8	40	D 852	1	36015020	DZY-N 20-30/8 D 852
	24	30	8	40	D 852	1	36015022	DZY-N 24-30/8 D 852
	45	6,5	8	40	D 852	1	36803965	DZY-N 45-6,5/8 D 852
<b>Walzenrundform WR</b>								
②	10	20	6	40	D 852	1	36476061	DWR-N 10-20/6 D 852
	12	25	6	40	D 852	1	36476062	DWR-N 12-25/6 D 852
	16	25	8	40	D 852	1	36476063	DWR-N 16-25/8 D 852
	20	30	8	40	D 852	1	36476068	DWR-N 20-30/8 D 852
	24	30	8	40	D 852	1	36476069	DWR-N 24-30/8 D 852
<b>Flammenform B</b>								
③	16	35	8	40	D 852	1	36803966	DB-N 16-35/8 D 852
<b>Kegelform KEL</b>								
④	12	25	6	40	D 852	1	36476071	DKEL-N 12-25/6 D 852
	16	30	8	40	D 852	1	36476064	DKEL-N 16-30/8 D 852
	20	30	8	40	D 852	1	36476070	DKEL-N 20-30/8 D 852
	24	30	8	40	D 852	1	36476072	DKEL-N 24-30/8 D 852
<b>Rundbogenform RBF</b>								
⑤	12	25	6	40	D 852	1	36476065	DRBF-N 12-25/6 D 852
	16	30	8	40	D 852	1	36476066	DRBF-N 16-30/8 D 852
	20	30	8	40	D 852	1	36476073	DRBF-N 20-30/8 D 852
<b>Tropfenform TRE</b>								
⑥	16	25	8	40	D 852	1	36803967	DTRE-N 16-25/8 D852



# Diamant- und CBN-Werkzeuge

## Galvanikbindung

Diamant-Schleifscheiben CC-GRIND SOLID DIAMOND

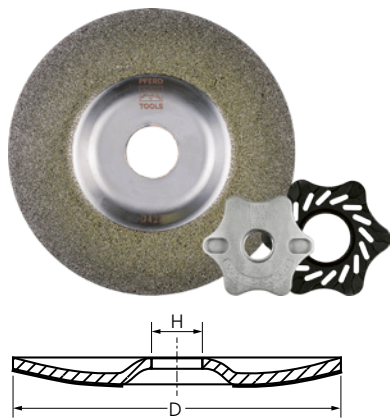

### CC-GRIND SOLID DIAMOND

Die CC-GRIND SOLID DIAMOND wurde speziell für Anwendungen auf harten Werkstoffen entwickelt, die mit konventionellen Werkzeugen aus Korund oder Siliciumcarbid nicht bearbeitet werden können.



#### Leistungsmerkmale:

- Schnelles, aggressives Schleifen mit höchster Abtragsleistung.
- Komfortable und schnelle Beseitigung von Verzierungen durch das superharte Schleifmittel Diamant.
- Geringere Staubbelastung durch die Formbeständigkeit des Schleifwerkzeugs (kein Eigenverschleiß).

D [mm]	H [mm]	Korngröße	Max. RPM		Artikel-Nr.	Bezeichnung
<b>Integriertes Spannflanschset SFS CC-GRIND SOLID/FLEX 115/125 M14</b>						
115	22,23	D 427	13.300	1	36611542	CC-GRIND SOLID DIAMOND 115-22,23 D 427
		D 852	13.300	1	36611585	CC-GRIND SOLID DIAMOND 115-22,23 D 852
125	22,23	D 427	12.200	1	36612542	CC-GRIND SOLID DIAMOND 125-22,23 D 427
		D 852	12.200	1	36612585	CC-GRIND SOLID DIAMOND 125-22,23 D 852

5

## Diamant-Schleifscheiben DUODISC DIAMOND

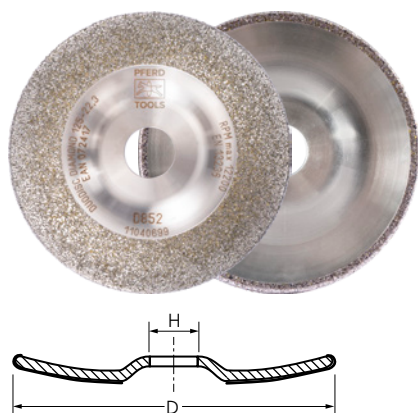

### DUODISC DIAMOND

Hervorragend geeignet für die Bearbeitung von Grau- und Sphäroguss (GG und GGG bzw. GJL und GJS). Optimaler Einsatz bei Schrapp- und Entgratarbeiten in Putzereien. Die Belaggeometrie ermöglicht das Abtrennen von kleinen Speisern und Steigern.

#### Leistungsmerkmale:

- Konstanter Werkzeugdurchmesser.
- Reduzierte Werkzeugwechselzeiten dank hoher Standzeit.
- Staubminimierung, da sich das Werkzeug nicht abnutzt.

D [mm]	H [mm]	Korngröße	Max. RPM		Artikel-Nr.	Bezeichnung
125	22,23	D 852	12.200	1	36803644	DUODISC DIAMOND 125-22,23 D852
150	22,23	D 852	10.200	1	36803860	DUODISC DIAMOND 150-22,23 D852

# Diamant- und CBN-Werkzeuge

## Galvanikbindung

### Diamant-Stichsägeblätter



#### Diamant-Stichsägeblätter

Diamant-Stichsägeblätter eignen sich für die Bearbeitung von faserverstärkten Kunststoffen (GFK/CFK). Variable Schnitfführung zur Herstellung verschiedenster Geometrien und hohe Standzeit. Geeignet zum Erzeugen von Durchbrüchen und Trennen.



Gesamtlänge [mm]	Gesamtbreite [mm]	Belaglänge [mm]	Korngröße		Artikel-Nr.	Bezeichnung
75	2	50	D 357	1	15600571	DIA-SSB 50/75 D 357
100	2	75	D 357	1	15600791	DIA-SSB 75/100 D 357





# Diamant- und CBN-Werkzeuge

## Kunstharzbindung

### Kundenspezifische Werkzeuglösungen



Neben den direkt ab Lager verfügbaren kunstharzgebundenen Diamant- und CBN-Schleifwerkzeugen sind auch kundenspezifische Werkzeuglösungen möglich. Bitte spezifizieren Sie in Ihrer Anfrage den zu bearbeitenden Werkstoff, die Bearbeitungsaufgabe sowie den Werkzeugantrieb.

In den nachfolgenden Tabellen sind alle verfügbaren Formen und Abmessungen dargestellt. Bei mit Schrägstrichen abgetrennten Maßen bitte das gewünschte Maß auswählen.

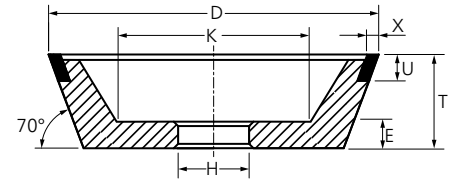

#### Erläuterung der Kurzzeichen

$\alpha$	= Grundkörperwinkel
D [mm]	= Außendurchmesser
E [mm]	= Bodendicke
H [mm]	= Bohrungsdurchmesser
J [mm]	= Kleinerer Durchmesser
K [mm]	= Innendurchmesser
$L_2$ [mm]	= Schaftlänge
$L_4$ [mm]	= Länge der Absetzung
R [mm]	= Radius
$S_1$ [mm]	= Durchmesser der Absetzung
$S_a$ [mm]	= Schaftdurchmesser
T [mm]	= Gesamtbreite
U [mm]	= Belagbreite
W [mm]	= Schleifrandbreite
X [mm]	= Nutzbare Schleifbelagdicke



## Form 1A1

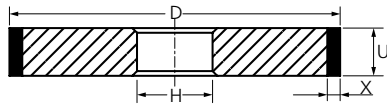

D [mm]	U [mm]	X [mm]	H [mm]
50	4 / 6 / 8 / 10 / 12	3 / 4 / 5 / 6	Bitte angeben
75	6 / 8 / 10 / 12	3 / 4 / 5 / 6	
100	6 / 8 / 10 / 12	3 / 4 / 5 / 6	
125	8 / 10 / 12 / 15	3 / 4 / 5 / 6	
150	8 / 10 / 12 / 15 / 20	3 / 4 / 5 / 6	
175	10 / 12 / 15 / 20	3 / 4 / 5	
200	12 / 15 / 20 / 25 / 30	3 / 4 / 5 / 6	
225	12 / 15 / 20	3 / 4 / 5	
250	15 / 20 / 25 / 30 / 40 / 50	3 / 4 / 5	
300	15 / 20 / 25 / 30 / 40 / 50	3 / 4 / 5 / 6	
350	20 / 25 / 30 / 40 / 50	3 / 4 / 5 / 6	
400	25 / 30 / 40 / 50	3 / 4 / 5 / 6	
450	25 / 30 / 40 / 50	3 / 4 / 5 / 6	
500	30 / 40 / 50	3 / 4 / 5 / 6	
600	35 / 40	3 / 5	

Bestellbeispiel: 1A1 200-20-4-127 D 126 PHN C 75

## Form 4A2

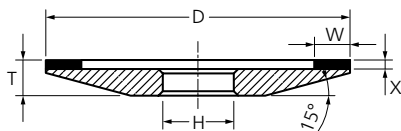

D [mm]	W [mm]	X [mm]	H [mm]	T - X [mm]
50	3 / 5	2 / 3 / 4	Bitte angeben	5
75	3 / 5			5
100	3 / 4 / 5 / 6 / 8 / 10			6
125	3 / 4 / 5 / 6 / 8 / 10			7
150	3 / 4 / 5 / 6 / 8 / 10 / 12,5			9

Bestellbeispiel: 4A2 100-4-2-20 D 64 PHT C 50

Andere Abmessungen auf Anfrage!

## Form 1FF1

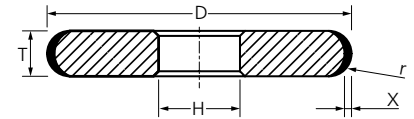

D [mm]	T [mm]	X [mm]	R [mm]	H [mm]
50	6	2	3	Bitte angeben
	8		4	
	10		5	
75	6		3	
	8		4	
	10		5	
100	6		3	
	8		4	
	10		5	
	12		6	
	12		6	
125	6		3	
	8	4		
	10	5		
	12	6		
150	6	3		
	8	4		
	10	5		
	12	6		
	12	6		

Bestellbeispiel: 1FF1 150-8/4R-2-32 D 126 PHN C 75

## Form 4BT9

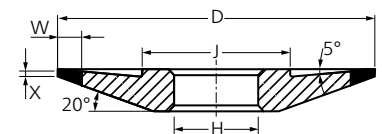

D [mm]	W [mm]	X [mm]	H [mm]	T [mm]	J [mm]
75	6	1	Bitte angeben	8	36
100	6 / 10	1		10	50
125	6 / 10	1		12	65
150	6 / 10	1		15	80
				15	80

Bestellbeispiel: 4BT9 100-6-1-20 D 126 PHN C 75



## Form 1A1W

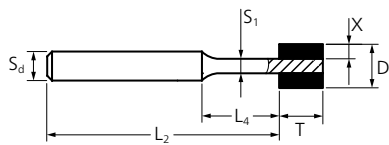

D [mm]	T [mm]	X [mm]	S <sub>d</sub> [mm]	L <sub>2</sub> [mm]	S <sub>1</sub> [mm]	L <sub>4</sub> [mm]
3	6	0,75	3	60	1,5	8
4	6	1	3	60	2	8
5	6	1,5	3	60	2	8
6	6	1,5	6	60	3	8
6	8	1,5	6	60	3	10
7	6	2	6	60	3	8
8	6	2	6	60	4	8
8	10	2	6	60	4	12
9	6	2	6	60	5	8

Bestellbeispiel: 1A1W 8-6-2-6-60-4-8 D 91 PHNT C 100

## Form 1A1W

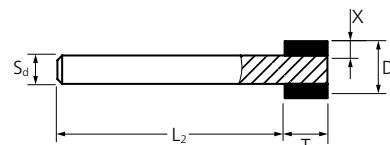

D [mm]	T [mm]	X [mm]	S <sub>d</sub> [mm]	L <sub>2</sub> [mm]
10	6	2	6	60
	10	2	6	60
12	6	2	6	60
	10	2	6	60
15	6	2	6	60
	10	2	6	60
18	6	2	6	60
	10	2	6	60
20	6	2	6	60
	10	2	6	60

Bestellbeispiel: 1A1W 15-10-2-6-60 D 91 PHNT C 100

## Form 1A1R

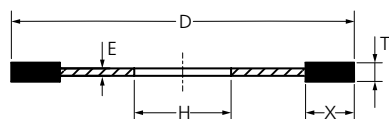

D [mm]	T [mm]	X [mm]	H [mm]	E [mm]
75	1	5	H ≥ 20 mm	0,8
100	1	5	Bitte angeben	0,8
125	1	5		0,8
150	1	7		0,8
175	1,2	7		0,9
200	1,2	7		0,9

Bestellbeispiel: 1A1R 150-1-7-20 D 151 PHT C 75

## Form 6A2

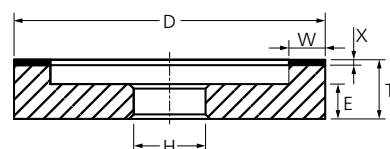

D [mm]	W [mm]	X [mm]	H [mm]	T - X [mm]	E [mm]
50	3 / 5	2 / 3 / 4	Bitte angeben	20	10
75	3 / 5 / 10			20	10
100	5 / 8 / 10 / 12,5 / 15			20	10
125	4 / 6 / 8 / 10 / 12,5 / 15 / 20 / 25			23	10
150	6 / 8 / 10 / 12,5 / 15 / 20 / 25	23		10	

Bestellbeispiel: 6A2 125-10-2-20 D 126 PHT C 50

## Form 1V1

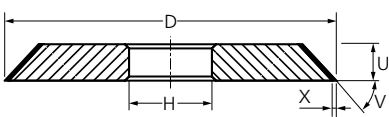

D [mm]	U [mm]	X [mm]	V	H [mm]
50	6 / 8	3 / 4	20° bis 89°  Bitte angeben	Bitte angeben
75	6 / 8 / 10			
100	8 / 10			
125	8 / 10			
150	8 / 10			
175	10			
200	12 / 15			
250	15 / 20			
300	15 / 20			

Bestellbeispiel: 1V1 150-8-3/60°-32 B 126 PHN C 75

## Form 6A9

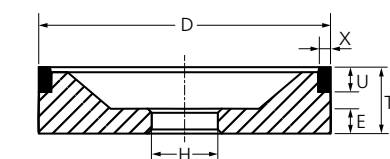

D [mm]	X [mm]	U [mm]	H [mm]	T [mm]	E [mm]
75	1,5	6 / 10	Bitte angeben	25	10
	2	6 / 10		25	10
	3	6 / 10		25	10
100	1,5	6 / 10		30	10
	2	6 / 10		30	10
	3	6 / 10		30	10
125	1,5	6 / 10		30	10
	2	6 / 10		30	10
	3	6 / 10		30	10
150	1,5	6 / 10		35	10
	2	6 / 10		35	10
	3	6 / 10		35	10

Bestellbeispiel: 6A9 100-2-10-20 D 126 PHN C 100

Andere Abmessungen auf Anfrage!

## Form 9A3

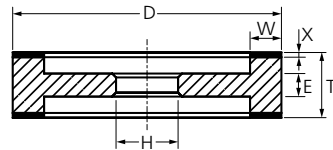

D [mm]	W [mm]	X [mm]	T [mm]	H [mm]	E [mm]
100	6 / 8 / 10	2 / 3	22	Bitte angeben	10
125	6 / 8 / 10		22		10
150	4 / 6 / 8 / 10 / 15		25 / 35		14
175	3 / 4 / 6 / 8 / 10 / 15		25 / 35		14
200	8 / 10 / 15		30		18

Bestellbeispiel: 9A3 150-8-2-25-20 D 64 PHN C 75

## Form 11A2

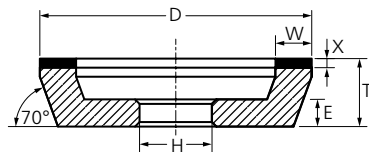

D [mm]	W [mm]	X [mm]	H [mm]	T - X [mm]	E [mm]
50	3 / 6	2 / 3 / 4	Bitte angeben	20	8
75	3 / 6 / 10			20	10
100	4 / 6 / 8 / 10			20	10
125	5 / 6 / 8 / 10 / 12,5 / 15			23	10
150	6 / 8 / 10 / 12,5 / 15			23	10
175	6 / 10 / 12,5 / 15			25	12

Bestellbeispiel: 11A2 125-10-2-20 D 126 PHT C 50

## Form 11V9

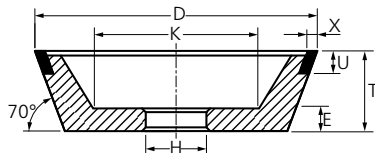

D [mm]	X [mm]	U [mm]	H [mm]	T [mm]	E [mm]	K [mm]
50	2	10	Bitte angeben	30	10	22
75	1,5 / 2 / 3	10		30	10	41
100	1,5 / 2 / 3	10		35	10	60
125	1,5 / 2 / 3	10		40	10	75
150	1,5 / 2 / 3	10		50	10	89

Bestellbeispiel: 11V9 100-2-10-20 D 126 PHT C 75

## Form 12V9

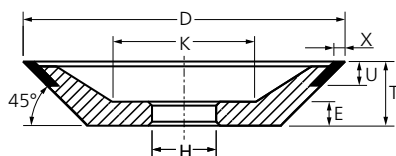

D [mm]	X [mm]	U [mm]	H [mm]	T [mm]	E [mm]	K [mm]
50	2	6	Bitte angeben	20	10	24
75	2 / 3	10		20	10	41
100	1,5 / 2 / 3	10		20	10	62
125	1,5 / 2 / 3	10		25	10	76
150	2 / 3	10		25	10	97

Bestellbeispiel: 12V9 100-2-10-20 D 126 PHT C 75

## Form 12A2/20°

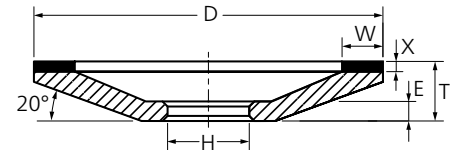

D [mm]	W [mm]	X [mm]	H [mm]	T - X [mm]	E [mm]
75	3 / 5 / 6 / 8 / 10	2 / 3 / 4	Bitte angeben	8	5
100	3 / 5 / 6 / 8 / 10			10	6
125	5 / 6 / 8 / 10			14	8
150	5 / 6 / 8 / 10			16	9
175	6 / 10			18	10
200	6 / 10			20	11
250	6 / 10			23	13

Bestellbeispiel: 12A2/20° 125-10-2-20 D 126 PHT C 50

## Form 12A2/45°

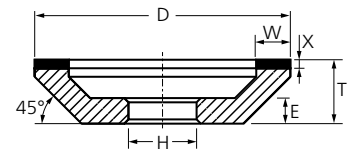

D [mm]	W [mm]	X [mm]	H [mm]	T - X [mm]	E [mm]
50	3 / 6	2 / 3 / 4	Bitte angeben	15	8
75	3 / 6 / 10			20	9
100	4 / 6 / 8 / 10			23	10
125	5 / 6 / 8 / 10 / 12,5 / 15			23	10
150	6 / 8 / 10 / 12,5 / 15			23	10
175	6 / 10 / 12,5 / 15			25	12

Bestellbeispiel: 12A2/45° 125-10-2-20 D 126 PHT C 50

## Form 12C9

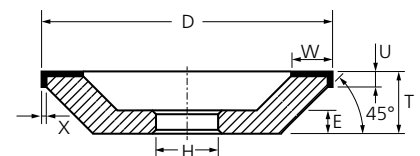

D [mm]	W [mm]	U [mm]	X [mm]	H [mm]	T [mm]	E [mm]
100	6 / 10	4	2	Bitte angeben	26	10
	10	4	3		27	10
	125	6 / 10	4		2	26
150	10	4	3		27	10
	12,5	5	2		26	10
	10	4	2		26	10
	10	4	3	27	10	
	12,5 / 15	5	2	26	10	

Bestellbeispiel: 12C9 100-10-4-2-20 D 64 PHN C 75

Andere Abmessungen auf Anfrage!



## Form 14A1

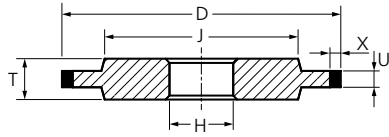

## Form 3A1

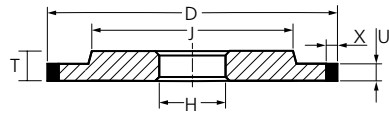

D [mm]	U [mm]	X [mm]	H [mm]	T [mm]	J [mm]
75	1 / 2	3 / 6	Bitte angeben	6	50
	3 / 4 / 5	3 / 4 / 6		6	50
100	1 / 2	3 / 6		6	80
	3 / 4 / 5	3 / 4 / 6		6	70
125	1 / 2	3 / 6		7	105
	3 / 4 / 5 / 6	3 / 4 / 6		7	100
150	1 / 2	3 / 6		8	130
	3 / 4 / 5 / 6	3 / 4 / 6		8	120
175	1 / 2	3 / 6		10	150
	3 / 4 / 5 / 6 / 8	3 / 4 / 6		10	140
200	1 / 2	6		12	175
	3 / 4 / 5 / 6 / 8 / 10	3 / 4 / 5 / 6		12	160
225	6 / 8 / 10	3 / 4 / 5		12	180
250	6 / 8 / 10 / 12	3 / 4 / 5		15	200
300	8 / 10 / 12	3 / 4 / 5 / 6		15	250
350	10 / 12 / 15	3 / 4 / 5 / 6		20	300
400	10 / 12 / 15 / 20	3 / 4 / 5 / 6		25	350
450	10 / 12 / 15 / 20	3 / 4 / 5 / 6		25	400
500	15 / 20 / 25	3 / 4 / 5 / 6		30	450
600	15 / 20 / 25 / 30	3 / 5		35	550

Bestellbeispiel: 14A1 150-6-3-32 D 107 PHN C 100

## Form 14V1

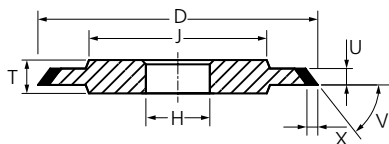

D [mm]	U [mm]	X [mm]	V	C [mm]	T [mm]	J [mm]
50	3 / 4 / 5	2 / 3 / 4	20° bis 89°	Bitte angeben	6	30
75	3 / 4 / 5				6	45
100	4 / 6		Bitte angeben		8	70
125	4 / 6				8	100
150	4 / 6				8	120
175	4 / 6 / 8				10	140
200	4 / 6 / 8 / 10				12	160
250	4 / 6 / 8 / 10 / 12				15	200
300	4 / 6 / 8 / 10 / 12				15	250

Bestellbeispiel: 14V1 150-6-3/60°-32 B 126 PHN C 75

Andere Abmessungen auf Anfrage!

## Form 14F1

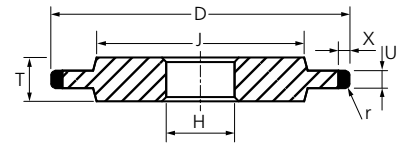

D [mm]	U [mm]	X [mm]	R [mm]	H [mm]	T [mm]	J [mm]
40	2	3 / 4 / 5 / 6	1	Bitte angeben	6	25
	3		1,5		6	25
	4		2		6	25
50	2		1		6	30
	3		1,5		6	30
75	2		1		6	50
	3		1,5		6	50
100	2		1		6	70
	3		1,5		6	70
125	2		1		8	100
	3		1,5		8	100
150	2		1		8	120
	3		1,5		8	120
	4		2		8	120

Bestellbeispiel: 14F1 150-2/1R-6-32 D 107 PHN C 125

## Form 14E9

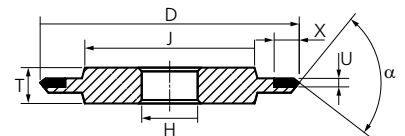

D [mm]	U [mm]	X [mm]	α	H [mm]	T [mm]	J [mm]
50	1 / 2	6	35° / 45° / 60° / 90°	Bitte angeben	6	32
75	1 / 2	6	35° / 45° / 60° / 90°		6	50
100	1 / 2	6	35° / 45° / 60° / 90°		6	70
125	1 / 2	6	35° / 45° / 60° / 90°		8	100
150	1 / 2	6	35° / 45° / 60° / 90°		8	120

Bestellbeispiel: 14E9 150-2-6-60°-32 D 107 PHN C 125





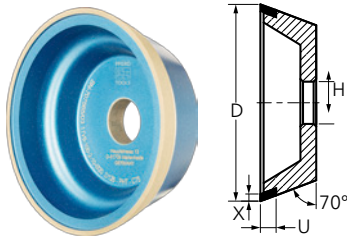

#### Form 11V9, Bindung PHT

Phenolharzbindung für Hochleistungstrockenschliff. Der Bindungstyp PHT ist für den Trockenschliff ausgelegt und ermöglicht auch ohne Kühlmittel einen kühlen Schliff.

##### Leistungsmerkmale:

- Die Belageigenschaften der Kunstharzbindung lassen sich optimal auf die Bearbeitungsaufgabe abstimmen.
- Leicht abrichtbar.

Form	D [mm]	X [mm]	U [mm]	H [mm]	Bindung	Konzentration	Korngröße		Artikel-Nr.	Bezeichnung
11V9	100	2	10	20	PHT	C 75	D 126	1	68611021	11V9 100-2-10-20 D 126 PHT C75

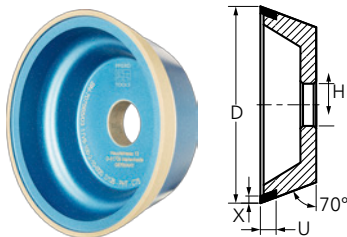

#### Form 11V9, Bindung PHST

Phenolharzbindung für Trockenschliff. Der Bindungstyp PHT ermöglicht auch ohne Kühlmittel einen kühlen Schliff. Der Bindungstyp PHST ist stärker belastbar, z. B. für höhere Zustellungen pro Hub, hat aber eine geringfügig kürzere Schleif- und Standzeit.

##### Leistungsmerkmale:

- Die Belageigenschaften der Kunstharzbindung lassen sich optimal auf die Bearbeitungsaufgabe abstimmen.

- Leicht abrichtbar.

Form	D [mm]	X [mm]	U [mm]	H [mm]	Bindung	Konzentration	Korngröße		Artikel-Nr.	Bezeichnung
11V9	100	3	10	20	PHST	C 75	D 126	1	68611032	11V9 100-3-10-20 D 126 PHST C75

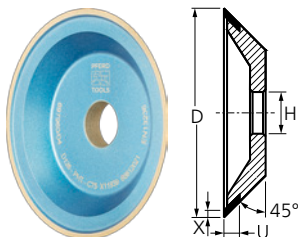

#### Form 12V9

Phenolharzbindung für Hochleistungstrockenschliff. Der Bindungstyp PHT ist für den Trockenschliff ausgelegt und ermöglicht auch ohne Kühlmittel einen kühlen Schliff.

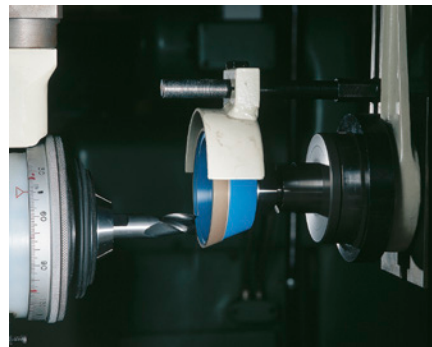

##### Leistungsmerkmale:

- Die Belageigenschaften der Kunstharzbindung lassen sich optimal auf die Bearbeitungsaufgabe abstimmen.
- Leicht abrichtbar.

Form	D [mm]	X [mm]	U [mm]	H [mm]	Bindung	Konzentration	Korngröße		Artikel-Nr.	Bezeichnung
12V9	100	2	10	20	PHT	C 75	D 126	1	68612021	12V9 100-2-10-20 D 126 PHT C75



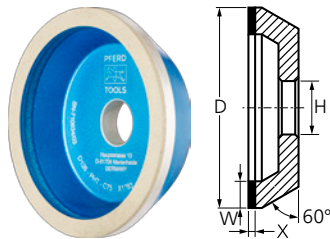

#### Form 11A2/60°

Phenolharzbindung für Hochleistungstrockenschliff. Der Bindungstyp PHT ist für den Trockenschliff ausgelegt und ermöglicht auch ohne Kühlmittel einen kühlen Schliff.

##### Leistungsmerkmale:

- Die Belageigenschaften der Kunstharzbindung lassen sich optimal auf die Bearbeitungsaufgabe abstimmen.
- Leicht abrichtbar.

Form	D [mm]	W [mm]	X [mm]	H [mm]	Bindung	Konzentration	Korngröße		Artikel-Nr.	Bezeichnung
11A2/60°	100	8	2	20	PHT	C 75	D 126	1	68613081	11A2/60° 100-8-2-20 D 126 PHT C75
							D 64	1	68613086	11A2/60° 100-8-2-20 D 64 PHT C75

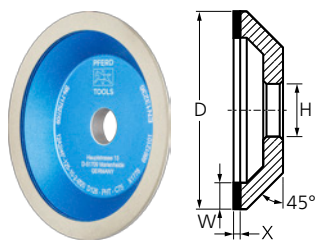

#### Form 12A2/45°

Phenolharzbindung für Hochleistungstrockenschliff. Der Bindungstyp PHT ist für den Trockenschliff ausgelegt und ermöglicht auch ohne Kühlmittel einen kühlen Schliff.

##### Leistungsmerkmale:

- Die Belageigenschaften der Kunstharzbindung lassen sich optimal auf die Bearbeitungsaufgabe abstimmen.
- Leicht abrichtbar.

Form	D [mm]	W [mm]	X [mm]	H [mm]	Bindung	Konzentration	Korngröße		Artikel-Nr.	Bezeichnung
12A2/45°	125	10	2	20	PHT	C 75	D 126	1	68612101	12A2/45° 125-10-2-20 D 126 PHT C75
							D 64	1	68612106	12A2/45° 125-10-2-20 D 64 PHT C50

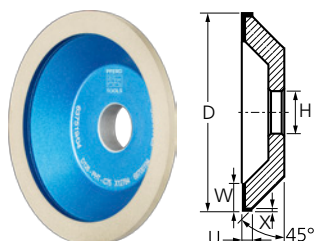

#### Form 12C9

Phenolharzbindung für Hochleistungstrockenschliff. Der Bindungstyp PHT ist für den Trockenschliff ausgelegt und ermöglicht auch ohne Kühlmittel einen kühlen Schliff.

##### Leistungsmerkmale:

- Die Belageigenschaften der Kunstharzbindung lassen sich optimal auf die Bearbeitungsaufgabe abstimmen.
- Leicht abrichtbar.

Form	D [mm]	W [mm]	X [mm]	U [mm]	H [mm]	Bindung	Konzentration	Korngröße		Artikel-Nr.	Bezeichnung
12C9	100	10	3	4	20	PHT	C 75	D 126	1	68612023	12C9 100-10-4-3-20 D 126 PHT C75

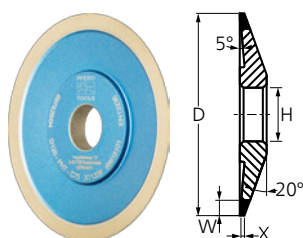

#### Form 4BT9

Phenolharzbindung für Hochleistungstrockenschliff. Der Bindungstyp PHT ist für den Trockenschliff ausgelegt und ermöglicht auch ohne Kühlmittel einen kühlen Schliff.

##### Leistungsmerkmale:

- Die Belageigenschaften der Kunstharzbindung lassen sich optimal auf die Bearbeitungsaufgabe abstimmen.

- Leicht abrichtbar.

Form	D [mm]	W [mm]	X [mm]	H [mm]	Bindung	Konzentration	Korngröße		Artikel-Nr.	Bezeichnung
4BT9	100	6	1	20	PHT	C 75	D 126	1	68615101	4BT9 100-6-1-20 D 126 PHT C75



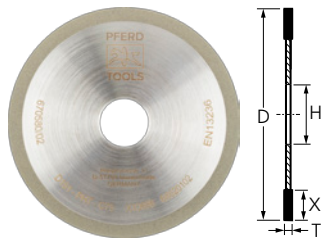

#### Form 1A1R

Phenolharzbindung für Hochleistungstrockenschliff. Der Bindungstyp PHT ist für den Trockenschliff ausgelegt und ermöglicht auch ohne Kühlmittel einen kühlen Schliff.

##### Leistungsmerkmale:

- Die Belageigenschaften der Kunstharzbindung lassen sich optimal auf die Bearbeitungsaufgabe abstimmen.
- Leicht abrichtbar.

Form	D [mm]	T [mm]	X [mm]	H [mm]	Bin-dung	Konzen-tration	Korn-größe		Artikel-Nr.	Bezeichnung
1A1R	100	1	5	20	PHT	C 75	D 151	1	68620102	1A1R 100-1-5-20 D 151 PHT C75
	150	1	7	20	PHT	C 75	D 151	1	68620152	1A1R 150-1-7-20 D 151 PHT C75

## CBN-Schleifwerkzeuge

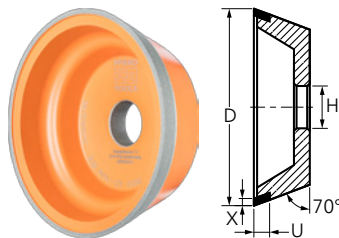

#### Form 11V9

PH 4.1 ist eine Phenolharzbindung für höchste Abtragsleistungen. Sehr hohe Standzeit und für Trocken- und Nassschliff geeignet. Nur für 11V9 und 12V9 bis ø 150 mm.

##### Leistungsmerkmale:

- Die Belageigenschaften der Kunstharzbindung lassen sich optimal auf die Bearbeitungsaufgabe abstimmen.
- Leicht abrichtbar.

Form	D [mm]	X [mm]	U [mm]	H [mm]	Bin-dung	Konzen-tration	Korn-größe		Artikel-Nr.	Bezeichnung
11V9	100	2	10	20	PH 4.1	C 75	B 126	1	68664101	11V9 100-2-10-20 B 126 PH 4.1 C75

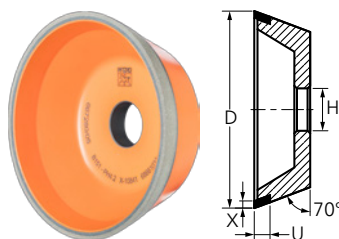

#### Form 11V9, Bindung PH 4.2

Bindungstyp PH 4.2 ist eine Hochleistungsbindung für kühlen Trockenschliff bei geringer Zu-stellung. Nur für 11V9 und 12V9 bis ø 150 mm.

##### Leistungsmerkmale:

- Die Belageigenschaften der Kunstharzbindung lassen sich optimal auf die Bearbeitungsaufgabe abstimmen.
- Leicht abrichtbar.

Form	D [mm]	X [mm]	U [mm]	H [mm]	Bindung	Korn-größe		Artikel-Nr.	Bezeichnung
11V9	100	2	10	20	PH 4.2	B 151	1	68661032	11V9 100-2-10-20 B 151 PH 4.2

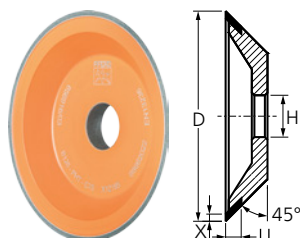

#### Form 12V9

Phenolharzbindung für Hochleistungstrockenschliff. Der Bindungstyp PHT ist für den Trockenschliff ausgelegt und ermöglicht auch ohne Kühlmittel einen kühlen Schliff.

##### Leistungsmerkmale:

- Die Belageigenschaften der Kunstharzbindung lassen sich optimal auf die Bearbeitungsaufgabe abstimmen.
- Leicht abrichtbar.

Form	D [mm]	X [mm]	U [mm]	H [mm]	Bin-dung	Konzen-tration	Korn-größe		Artikel-Nr.	Bezeichnung
12V9	100	2	10	20	PHT	C 75	B 126	1	68662022	12V9 100-2-10-20 B 126 PHT C75



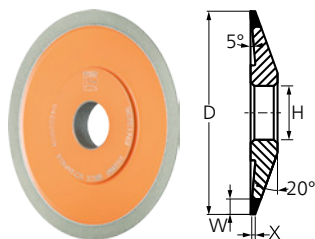

#### Form 4BT9

Phenolharzbindung für Hochleistungstrockenschliff. Der Bindungstyp PHT ist für den Trockenschliff ausgelegt und ermöglicht auch ohne Kühlmittel einen kühlen Schliff.

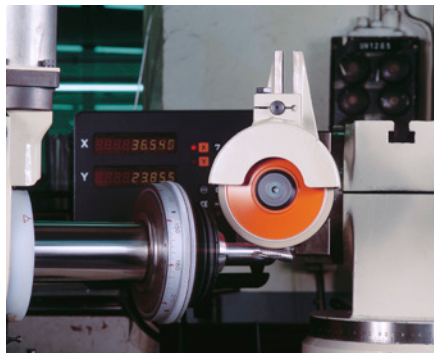

#### Leistungsmerkmale:

- Die Belageigenschaften der Kunstharzbindung lassen sich optimal auf die Bearbeitungsaufgabe abstimmen.
- Leicht abrichtbar.

Form	D [mm]	W [mm]	X [mm]	H [mm]	Bin- dung	Konzen- tration	Korn- größe		Artikel-Nr.	Bezeichnung
4BT9	100	6	1	20	PHT	C 75	B 126	1	68665101	4BT9 100-6-1-20 B 126 PHT C75

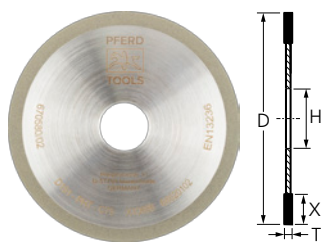

#### Form 1A1R

Phenolharzbindung für Hochleistungstrockenschliff. Der Bindungstyp PHT ist für den Trockenschliff ausgelegt und ermöglicht auch ohne Kühlmittel einen kühlen Schliff.

#### Leistungsmerkmale:

- Die Belageigenschaften der Kunstharzbindung lassen sich optimal auf die Bearbeitungsaufgabe abstimmen.
- Leicht abrichtbar.

Form	D [mm]	T [mm]	X [mm]	H [mm]	Bin- dung	Konzen- tration	Korn- größe		Artikel-Nr.	Bezeichnung
1A1R	100	1	5	20	PHT	C 100	B 151	1	68670102	1A1R 100-1-5-20 B 151 PHT C100

## Schärfblock für Diamant- und CBN-Werkzeuge

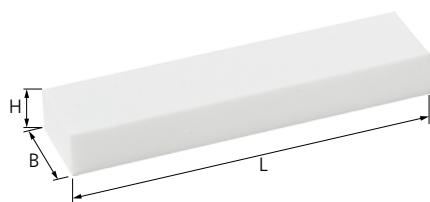

#### Schärfblock

Dient zur Wiederherstellung der Schneidfähigkeit kunstharzgebundener Diamant- und CBN-Schleifscheiben. Der Schärfblock wird zunächst mit Kühlmittel getränkt und dann zugeführt. Beim Abschleifen wird die Schneidfähigkeit sehr schnell wiederhergestellt.

L [mm]	B [mm]	H [mm]		Artikel-Nr.	Bezeichnung
100	24	13	5	68402413	SBL 1002413

# Diamant-Werkzeuge für die Bauindustrie

## Allgemeine Informationen



In der anspruchsvollen Welt der Bauindustrie sind Präzision, Effizienz und Langlebigkeit entscheidend. Wenn es um das Bearbeiten von harten Materialien wie Beton, Asphalt, Granit oder Fliesen geht, sind herkömmliche Werkzeuge schnell an ihren Grenzen. Hier kommen Diamantwerkzeuge von PFERD TOOLS ins Spiel – die Lösung für anspruchsvolle Projekte. Mit Diamantwerkzeugen von PFERD TOOLS werden saubere, präzise Schnitte und perfekte Oberflächenergebnisse erzielt – selbst bei schwierigsten Anwendungen.

Das umfangreiche Programm an Diamant-Werkzeugen für die Bauindustrie umfasst neben Trennscheiben auch Trockenbohrer und Schleifteller in verschiedenen Ausführungen, abgestimmt auf die Anwendung bzw. das zu bearbeitende Material. Verlassen Sie sich auf die bewährte PFERD TOOLS-Qualität, um Ihre Bauprojekte effizienter, sicherer und erfolgreicher zu gestalten.



### Passende Werkzeugantriebe

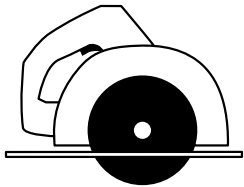

Handkreissäge

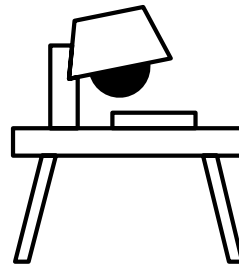

Tischkreissäge

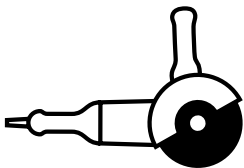

Winkelschleifer

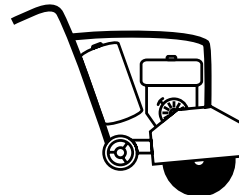

Fugenschneider

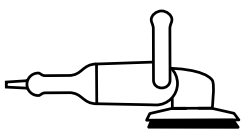

Betonschleifer

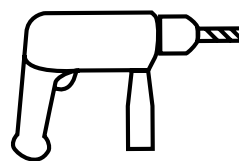

Bohrmaschine

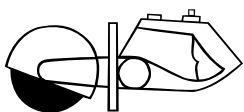

Benzintrenner



# Diamant-Werkzeuge für die Bauindustrie

## Allgemeine Informationen



### Sicherheitshinweise

■ Beachten Sie Verwendungseinschränkungen sowie Warn- oder Sicherheitshinweise:



Augenschutz benutzen!



Gehörschutz benutzen!



Staubmaske anlegen!



Handschuhe benutzen!



Sicherheitsempfehlungen beachten!



Nicht zulässig für Seitenschleifen!



Nicht benutzen, falls beschädigt!



### Organisation für die Sicherheit von Schleifwerkzeugen e.V. (oSa)



PFERD TOOLS hat sich gemeinsam mit anderen namhaften Herstellern freiwillig verpflichtet, Qualitätswerkzeuge nach höchsten Sicherheitsstandards herzustellen. Die Mitgliedsfirmen der Organisation für die Sicherheit von Schleifwerkzeugen e. V. (oSSa) garantieren die ständige Überwachung der Sicherheit und Qualität ihrer Produkte. PFERD TOOLS Werkzeuge sind mit dem oSa-Markenzeichen gekennzeichnet. Scannen Sie den QR-Code für weitere Informationen.



#### Sicherheitsnorm:

■ Diamant-Werkzeuge von PFERD TOOLS entsprechen höchsten Sicherheitsanforderungen gemäß EN 13236 „Sicherheitsanforderungen für Schleifwerkzeuge mit Diamant oder Bornitrid“.

5

### POS-Verpackung

PFERD TOOLS bietet Diamantwerkzeuge für die Bauindustrie in verkaufsfördernder Einzelverpackung an. Der Zusatz „POS“ in der Bezeichnung kennzeichnet alle Diamantwerkzeuge in POS-Verpackung.

#### Vorteile:

- Funktionale Euro-Lochaufhängung für die optimale Produktpräsentation an der Verkaufswand.
- Gute Erkennbarkeit des Produktes durch das Sichtfenster.



### Diamant-Trennscheiben für die Bauindustrie

Diamant-Trennscheiben von PFERD TOOLS werden unter Einhaltung höchster Qualitäts- und Sicherheitsstandards gefertigt. Sie garantieren optimale Trennergebnisse und ermöglichen eine wirtschaftliche Bearbeitung unterschiedlicher Werkstoffe, z. B. Beton, Waschbeton, Klinker, Hartgestein, Granit oder andere abrasive Baumaterialien. Das Produktprogramm bietet für jede Bearbeitungsaufgabe das optimale Werkzeug.





### Erläuterung der Artikelbezeichnung



**DS 230 x 2,8 x 22,3 PSF**

① ② ③ ④ ⑤

- ① **Bezeichnung und Form des Werkzeuges:** (siehe Abbildungen rechts)
- ② **Außendurchmesser:** Außen- $\varnothing$  D in [mm]
- ③ **Scheibenbreite:** Scheibenbreite T in [mm]
- ④ **Bohrungsdurchmesser:** Bohrungs- $\varnothing$  H in [mm]
- ⑤ **PFERD TOOLS-Produktlinie:** Universal-Linie PSF

Die PFERD TOOLS-Artikelbezeichnung entspricht der Kennzeichnung gemäß EN 13236.

### Der schnelle Weg zum optimalen Werkzeug

Bearbeitungsaufgabe	Werkstoff	Werkzeuge	
<b>Aggressives, schnelles Trennen</b>	<ul style="list-style-type: none"> <li>■ Beton (mittelhart, armiert, hart)</li> <li>■ Gasbeton</li> <li>■ Bimsstein</li> <li>■ Ziegel</li> <li>■ Weicher Klinker</li> <li>■ Kalksandstein</li> </ul>	Trennscheiben der Ausführung DS <ul style="list-style-type: none"> <li>■ START-Linie</li> <li>■ Universal-Linie PSF</li> <li>■ Leistungs-Linie SG</li> <li>■ Spezial-Linie SGP</li> </ul>	
	<ul style="list-style-type: none"> <li>■ Asphalt</li> </ul>	Trennscheiben der Ausführung DS AS <ul style="list-style-type: none"> <li>■ Leistungs-Linie SG</li> </ul>	
<b>Komfortables Trennen mit hoher Schnittqualität</b>	<ul style="list-style-type: none"> <li>■ Frischer Beton</li> <li>■ Estrich</li> <li>■ Feuerfester Stein</li> </ul>	Trennscheiben der Ausführung DG <ul style="list-style-type: none"> <li>■ Leistungs-Linie SG</li> </ul>	
	<ul style="list-style-type: none"> <li>■ Sandstein</li> <li>■ Tonziegel</li> <li>■ Schiefer</li> <li>■ Granit</li> <li>■ Marmor</li> </ul>	Trennscheiben der Ausführung DG <ul style="list-style-type: none"> <li>■ START-Linie</li> <li>■ Universal-Linie PSF</li> <li>■ Leistungs-Linie SG</li> </ul>	
<b>Trennen ohne Randausbrüche</b>	<ul style="list-style-type: none"> <li>■ Glasierte Kacheln</li> <li>■ Keramikfliesen</li> <li>■ Feinsteinzeug</li> <li>■ Schiefer</li> <li>■ Marmor</li> </ul>	Trennscheiben der Ausführung DG FL <ul style="list-style-type: none"> <li>■ Universal-Linie PSF</li> <li>■ Leistungs-Linie SG</li> </ul>	



### Formen

PFERD TOOLS-Diamant-Trennscheiben sind in vier Ausführungen erhältlich, die auf verschiedene Werkstoffe abgestimmt sind, um das jeweils beste Ergebnis zu erreichen.



#### Form DS

- Ausführung segmentiert für schnelles Trennen



#### Form DG

- Ausführung mit geschlossenem Rand für komfortables Trennen (TURBO)



#### Form DS AS

- Ausführung segmentiert für schnelles Trennen von Asphalt



#### Form DG FL

- Ausführung mit geschlossenem Rand für sehr feine Schnitte, z. B. Fliesen und Kacheln

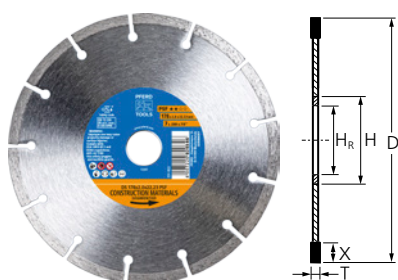

### Ausführung DS START

Universelles Werkzeug mit segmentiertem Rand für aggressives, schnelles Trennen mit hoher Trennleistung und guter Standzeit.

#### Leistungsmerkmale:

- Hochwertige Diamantqualitäten.
- Gute Schnittigkeit und kurze Trennzeiten.
- Guter Schneidkomfort und hohe Wirtschaftlichkeit.

D [mm]	T [mm]	H [mm]	H <sub>R</sub> [mm]	X [mm]	Max. RPM		Artikel-Nr.	Bezeichnung
100	1,6	20	16	7	15.300	1	68300037	DS 100x1,6x16/20 START
110	1,6	20	-	7	13.800	1	68300052	DS 110x1,6x20 START
115	1,6	22,23	-	7	13.300	1	68300044	DS 115x1,6x22,23 START
125	1,6	22,23	-	7	12.200	1	68300045	DS 125x1,6x22,23 START
178	2	22,23	-	7	8.600	1	68300038	DS 178x2,0x22,23 START
230	2,3	22,23	-	7	6.600	1	68300039	DS 230x2,3x22,23 START
300	2,8	25,4	20	8	6.400	1	68300053	DS 300x2,8x20/25,4 START
350	3,2	25,4	-	8	5.400	1	68300047	DS 350x3,2x25,4 START
400	3,2	25,4	-	10	4.800	1	68300054	DS 400x3,2x25,4 START
450	3,2	25,4	-	10	4.200	1	68300055	DS 450x3,2x25,4 START

5 



### Ausführung DS PSF

Universelles Werkzeug mit segmentiertem Rand für aggressives, schnelles Trennen mit hoher Trennleistung und idealer Standzeit. Mit lasergeschweißten Segmenten.

#### Leistungsmerkmale:

- Hochwertige Diamantqualitäten.
- Exzellente Schnittigkeit und kurze Trennzeiten.
- Hoher Schneidkomfort und hohe Wirtschaftlichkeit.

D [mm]	T [mm]	H [mm]	X [mm]	Max. RPM		Artikel-Nr.	Bezeichnung
115	2,2	22,23	7	13.300	1	68011221	DS 115 x 2,2 x 22,23 PSF
125	2,2	22,23	7	12.200	1	68012221	DS 125 x 2,2 x 22,23 PSF
150	2,2	22,23	7	10.200	1	68300102	DS 150x2,2x22,23 PSF
178	2,4	22,23	7	8.600	1	68017221	DS 178 x 2,4 x 22,23 PSF
230	2,4	22,23	7	6.600	1	68023223	DS 230 x 2,4 x 22,23 PSF

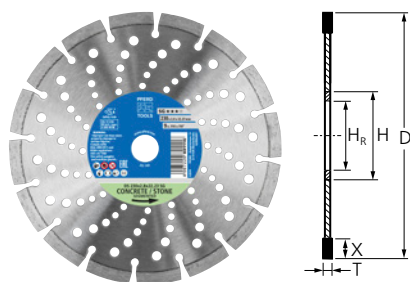

### Ausführung DS SG

Leistungsstarkes Werkzeug mit segmentiertem Rand für aggressives, schnelles Trennen harter Werkstoffe mit sehr hoher Trennleistung und ausgezeichneter Standzeit. Mit lasergeschweißten Segmenten.



#### Leistungsmerkmale:

- Hochwertige Diamantqualitäten.
- Exzellente Schnittigkeit und kurze Trennzeiten.
- Hoher Schneidkomfort und hohe Wirtschaftlichkeit.

D [mm]	T [mm]	H [mm]	H <sub>R</sub> [mm]	X [mm]	Max. RPM		Artikel-Nr.	Bezeichnung
115	2,4	22,23	-	10	13.300	1	68000041	DS 115 x 2,4 x 22,23 SG
125	2,4	22,23	-	10	12.200	1	68000042	DS 125 x 2,4 x 22,23 SG
150	2,4	22,23	-	12	10.200	1	68000059	DS 150x2,2x22,23 SG
178	2,6	22,23	-	10	8.600	1	68000043	DS 178 x 2,6 x 22,23 SG
230	2,8	22,23	-	10	6.600	1	68000044	DS 230 x 2,8 x 22,23 SG
300	2,8	20	-	10	6.400	1	68000045	DS 300 x 2,8 x 20,0 SG
		25,4	20	10	6.400	1	68000046	DS 300 x 2,8 x 25,4 SG
350	2,8	20	-	10	5.400	1	68000047	DS 350 x 2,8 x 20,0 SG
		25,4	20	10	5.400	1	68000048	DS 350 x 2,8 x 25,4 SG
400	3,2	25,4	20	10	4.800	1	68000049	DS 400 x 3,2 x 25,4 SG

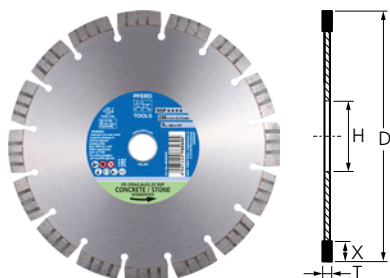

### Ausführung DS SGP

Leistungsstarkes Werkzeug mit segmentiertem Rand für aggressives, schnelles Trennen harter Werkstoffe mit ultimativer Trennleistung und herausragender Standzeit. Mit lasergeschweißten Segmenten.

#### Leistungsmerkmale:

- Hochwertige Diamantqualitäten.
- Exzellente Schnittigkeit und kurze Trennzeiten.

- Hoher Schneidkomfort und hohe Wirtschaftlichkeit.

D [mm]	T [mm]	H [mm]	X [mm]	Max. RPM		Artikel-Nr.	Bezeichnung
115	2,2	22,23	12	13.300	1	68000036	DS 115 x 2,2 x 22,23 SGP
125	2,2	22,23	12	12.200	1	68000037	DS 125 x 2,2 x 22,23 SGP
178	2,4	22,23	12	8.500	1	68000038	DS 178 x 2,4 x 22,23 SGP
230	2,6	22,23	12	6.600	1	68000039	DS 230 x 2,4 x 22,23 SGP
300	2,8	25,4	12	6.400	1	68000040	DS 300 x 3 x 25,4 SGP
350	3,2	25,4	12	5.500	1	68000056	DS 350 x 3 x 25,4 SGP
400	3,2	25,4	12	4.800	1	68000057	DS 400 x 3,5 x 25,4 SGP



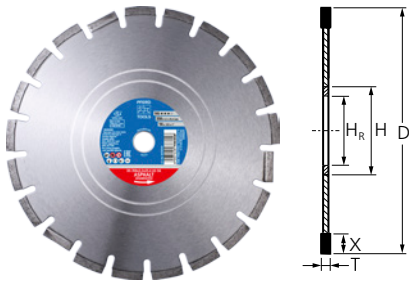

### Ausführung DS AS SG

Leistungsstarkes Werkzeug mit segmentiertem Rand für aggressives, schnelles Trennen von Asphalt mit sehr hoher Trennleistung und ausgezeichneter Standzeit.

#### Leistungsmerkmale:

- Hochwertige Diamantqualitäten.
- Gute Schnittigkeit und kurze Trennzeiten.
- Guter Schneidkomfort und hohe Wirtschaftlichkeit.

D [mm]	T [mm]	H [mm]	H <sub>R</sub> [mm]	X [mm]	Max. RPM		Artikel-Nr.	Bezeichnung
300	2,8	25,4	20	10	6.400	1	68300104	DS 300 x 2,8 x 25,4 AS SG
350	3,2	25,4	-	10	5.400	1	68300105	DS 350 x 3,2 x 25,4 AS SG
400	3,2	25,4	-	10	4.800	1	68300106	DS 400 x 3,6 x 25,4 AS SG
450	3,6	25,4	-	10	4.200	1	68300107	DS 450 x 3,6 x 25,4 AS SG

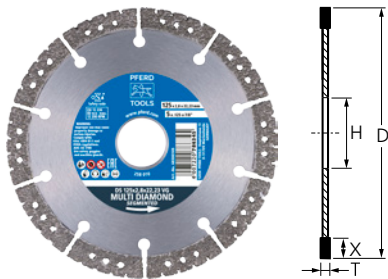

### Ausführung DS vakuumgelötet

Segmentierte, vakuumgelötete Diamant-Trennscheiben eignen sich hervorragend für die universelle Bearbeitung verschiedenster Materialien. Das Vakuum-Lötverfahren sorgt für eine stabile Haftung des Diamantbelags auf dem Grundkörper. Daraus resultiert eine optimale Schneidleistung und Lebensdauer.

#### Leistungsmerkmale:

- Konstante Schnittgeschwindigkeit aufgrund des gleichbleibenden Werkzeugdurchmessers.
- Lange Lebensdauer dank Vakuum-Lötverfahren.
- Minimierter Staubentwicklung aufgrund ihrer einschichtigen Belegung und groben Spänen.

D [mm]	T [mm]	H [mm]	X [mm]	Max. RPM		Artikel-Nr.	Bezeichnung
115	2,8	22,23	10	13.300	1	68300108	DS 115x2,8x22,23 VG
125	2,8	22,23	10	12.200	1	68300109	DS 125x2,8x22,23 VG
180	3,1	22,23	10	8.500	1	68300110	DS 180x3,1x22,23 VG
230	3,1	22,23	10	6.600	1	68300111	DS 230x3,1x22,23 VG



### Diamant-Trennscheiben-Set

Das Set besteht aus je einer Trennscheibe in der Ausführung DS, DG und DG FL mit dem Durchmesser 115 mm.

#### Leistungsmerkmale:

- Hochwertige Diamantqualitäten.
- Gute Schnittigkeit und kurze Trennzeiten.
- Guter Schneidkomfort und hohe Wirtschaftlichkeit.

D [mm]	H [mm]		Artikel-Nr.	Bezeichnung
115	22,23	1	68300062	SET 115x1,6/1,9x22,23 START

# Diamant-Werkzeuge für die Bauindustrie

Diamant-Trennscheiben mit geschlossenem Rand für komfortables Trennen (TURBO)

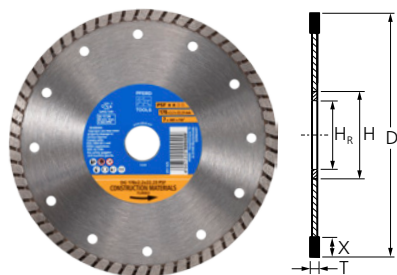

## Ausführung DG START

Universelles Werkzeug mit geschlossenem Rand für komfortables Trennen (TURBO) mit hoher Trennleistung und guter Standzeit.

### Leistungsmerkmale:

- Hochwertige Diamantqualitäten.
- Gute Schnittigkeit und kurze Trennzeiten.
- Guter Schneidkomfort und hohe Wirtschaftlichkeit.

D [mm]	T [mm]	H [mm]	H <sub>R</sub> [mm]	X [mm]	Max. RPM		Artikel-Nr.	Bezeichnung
100	1,9	20	16	7	15.300	1	68300036	DG 100x1,9x16/20 START
110	2,2	20	-	7	13.800	1	68300056	DG 110x2,2x20 START
115	1,9	22,23	-	7	13.300	1	68300042	DG 115x1,9x22,23 START
125	1,9	22,23	-	7	12.200	1	68300043	DG 125x1,9x22,23 START
178	2,2	22,23	-	7	8.600	1	68300048	DG 178 x 2,2 x 22,23 START
230	2,6	22,23	-	7	6.600	1	68300050	DG 230x2,6x22,23 START

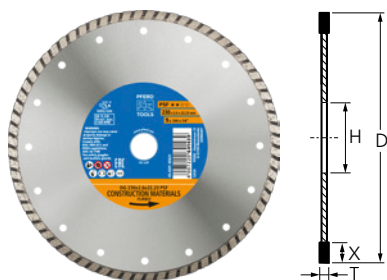

## Ausführung DG PSF

Universelles Werkzeug mit geschlossenem Rand für komfortables Trennen (TURBO) mit hoher Trennleistung und idealer Standzeit.



### Leistungsmerkmale:

- Hochwertige Diamantqualitäten.
- Exzellente Schnittigkeit und kurze Trennzeiten.
- Hoher Schneidkomfort und hohe Wirtschaftlichkeit.

D [mm]	T [mm]	H [mm]	X [mm]	Max. RPM		Artikel-Nr.	Bezeichnung
115	2,1	22,23	7	13.300	1	68011222	DG 115 x 2,1 x 22,23 PSF
125	2,1	22,23	7	12.200	1	68012222	DG 125 x 2,1 x 22,23 PSF
178	2,4	22,23	7	8.600	1	68017222	DG 178 x 2,4 x 22,23 PSF
230	2,6	22,23	7	6.600	1	68023222	DG 230 x 2,6 x 22,23 PSF



## Ausführung DG SG

Leistungsstarkes Werkzeug mit geschlossenem Rand für komfortables Trennen (TURBO) mit sehr hoher Trennleistung und ausgezeichneter Standzeit.

### Leistungsmerkmale:

- Hochwertige Diamantqualitäten.
- Exzellente Schnittigkeit und kurze Trennzeiten.
- Hoher Schneidkomfort und hohe Wirtschaftlichkeit.

D [mm]	T [mm]	H [mm]	X [mm]	Max. RPM		Artikel-Nr.	Bezeichnung
115	2,2	22,23	12	13.300	1	68000021	DG 115 x 2,2 x 22,23 SG
125	2,2	22,23	12	12.200	1	68000022	DG 125 x 2,2 x 22,23 SG
150	2,2	22,23	12	10.200	1	68000058	DG 150x2,2x22,23 SG
178	2,5	22,23	12	8.600	1	68000023	DG 178 x 2,5 x 22,23 SG
230	2,8	22,23	12	6.600	1	68000024	DG 230 x 2,8 x 22,23 SG



# Diamant-Werkzeuge für die Bauindustrie

## Diamant-Trennscheiben mit geschlossenem Rand für sehr feine Schnitte

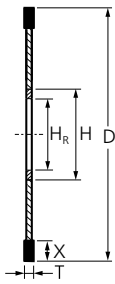

### Ausführung DG FL PSF

Universelles Werkzeug mit geschlossenem Rand zum Trennen ohne Randausbrüche an Werkstücken mit hochwertigen Oberflächen. Hohe Trennleistung und ideale Standzeit.

#### Leistungsmerkmale:

- Hochwertige Diamantqualitäten.
- Exzellente Schnittigkeit und kurze Trennzeiten.
- Hoher Schneidkomfort und hohe Wirtschaftlichkeit.

D [mm]	T [mm]	H [mm]	H <sub>R</sub> [mm]	X [mm]	Max. RPM		Artikel-Nr.	Bezeichnung
100	1,6	20	16	7	15.300	1	68300035	DG 100 x 1,6 x 16/20 FL PSF
110	1,6	20	-	7	13.800	1	68300057	DG 110 x 1,6 x 20 FL PSF
178	2,2	22,23	-	7	8.500	1	68300049	DG 178 x 2,2 x 22,23 FL PSF
76	1,3	10	-	7	11.000	1	68000025	DG 76x1,6x10 FL PSF
115	1,6	22,23	-	7	13.300	1	68000011	DG 115 x 1,6 x 22,23 FL PSF
125	1,6	22,23	-	7	12.200	1	68000012	DG 125 x 1,6 x 22,23 FL PSF
150	2,2	22,23	-	7	10.200	1	68000026	DG 150x2,2x22,23 FL PSF
230	2,2	22,23	-	7	6.600	1	68300051	DG 230 x 2,2 x 22,23 FL PSF (ZA)

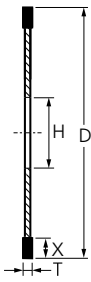

### Ausführung DG FL SG

Leistungsstarkes Werkzeug mit geschlossenem Rand zum Trennen ohne Randausbrüche an Werkstücken mit hochwertigen Oberflächen. Sehr hohe Trennleistung und ausgezeichnete Standzeit.



#### Leistungsmerkmale:

- Hochwertige Diamantqualitäten.
- Exzellente Schnittigkeit und kurze Trennzeiten.
- Hoher Schneidkomfort und hohe Wirtschaftlichkeit.

D [mm]	T [mm]	H [mm]	X [mm]	Max. RPM		Artikel-Nr.	Bezeichnung
115	1,4	22,23	10	13.300	1	68000031	DG 115 x 1,4 x 22,23 FL SG
125	1,4	22,23	10	12.200	1	68000032	DG 125 x 1,4 x 22,23 FL SG
150	1,6	22,23	10	10.200	1	68000027	DG 150x1,6x22,23 FL SG
178	2	22,23	10	8.500	1	68000028	DG 178x2,0x22,23 FL SG
200	2	25,4	10	7.650	1	68000030	DG 200x2,0x25,4 FL SG
230	2	22,23	10	6.600	1	68000029	DG 230x2,0x22,23 FL SG
250	2	25,4	10	6.100	1	68000033	DG 250x2,0x25,4 FL SG
300	2,4	25,4	10	6.400	1	68000034	DG 300x2,4x25,4 FL SG
350	2,4	25,4	10	5.500	1	68000035	DG 350x2,4x25,4 FL SG

5





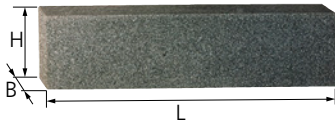

### Schärfstab DSB

Der Schärfstab dient zur Wiederherstellung der Schneidfähigkeit metallgebundener Diamant-trennscheiben (z. B. nach dem Trennen schmierender Werkstoffe).

L [mm]	B [mm]	H [mm]	Korngröße		Artikel-Nr.	Bezeichnung
200	50	25	80	1	68075025	DSB 2005025

## Schleifteller



### Diamant-Schleifteller

Diamant-Schleifteller sind effiziente Werkzeuge, um unebene Oberflächen zu glätten, z. B. Entfernen von Fliesenkleber und Ausschleifen von Beton als Vorbereitung zum Fliesen. Sie werden außerdem zum Anfasen und Kantenbrechen von Stein verwendet.



#### Leistungsmerkmale:

- Hochwertige Diamantqualitäten.
- Exzellente Schnittigkeit und kurze Schleifzeiten.
- Sehr hohe Standzeit und hohe Wirtschaftlichkeit.

Durchmesser D [mm]	Bohrung H [mm]	Segmenthöhe X [mm]	ø Aufnahme mit Adapter [mm]	Anzahl, Reihen	Max. RPM		Artikel-Nr.	Bezeichnung
<b>einreihig</b>								
100	22,23	6	16	1	15.280	1	68300063	DCW 1R 100x6x16/22,23
115	22,23	6	-	1	13.300	1	68300064	DCW 1R 115x6x22,23
125	22,23	6	-	1	12.200	1	68300065	DCW 1R 125x6x22,23
<b>zweireihig</b>								
100	22,23	6	16	2	15.280	1	68300066	DCW 2R 100x6x16/22,23
115	22,23	6	-	2	13.300	1	68300067	DCW 2R 115x6x22,23
125	22,23	6	-	2	12.200	1	68300068	DCW 2R 125x6x22,23



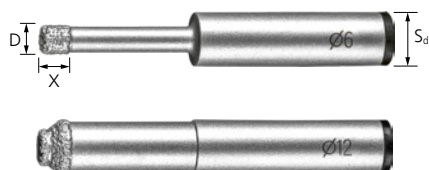

### Diamant-Trockenbohrer DPD für Bohrmaschinen

Vakuumgelötete Diamant-Trockenbohrer für Bohrmaschinen eignen sich besonders gut zum Bohren von Löchern in Fliesen und Kacheln. Die Füllung aus Wachs sorgt für einen Selbstkühlungseffekt.



#### Leistungsmerkmale:

- Selbstkühlungseffekt dank Wachsfüllung im Bohrer.
- Komfortables Arbeiten und hohe Schnittqualität – keine Randausbrüche an Werkstücken mit hochwertigen Oberflächen.
- Sehr guter Halt und kein Durchrutschen im Bohrfutter dank Sechskantschaft.

D [mm]	Max. Werkstückdicke [mm]	X [mm]	Hex-D <sub>s</sub> [mm]		Artikel-Nr.	Bezeichnung
5	32	10	8	1	68300112	DPD 5 FL HEX
6	32	10	8	1	68300113	DPD 6 FL HEX
8	32	10	8	1	68300114	DPD 8 FL HEX
10	38	10	8	1	68300115	DPD 10 FL HEX
12	38	10	8	1	68300116	DPD 12 FL HEX



### Diamant-Trockenbohrer DPD für Winkelschleifer

Vakuumgelötete Diamant-Trockenbohrer für Winkelschleifer eignen sich besonders gut zum Bohren von Löchern in Fliesen und Kacheln. Die Füllung aus Wachs sorgt für einen Selbstkühlungseffekt.

#### Leistungsmerkmale:

- Selbstkühlungseffekt dank Wachsfüllung im Bohrer.
- Für alle handelsüblichen Winkelschleifer mit M14-Gewinde geeignet.
- Komfortables Arbeiten und hohe Schnittqualität – keine Randausbrüche an Werkstücken mit hochwertigen Oberflächen.

D [mm]	Max. Werkstückdicke [mm]	X [mm]		Artikel-Nr.	Bezeichnung
5	35	10	1	68300117	DPD 5 FL M14
6	35	10	1	68300118	DPD 6 FL M14
8	35	10	1	68300119	DPD 8 FL M14
10	35	10	1	68300120	DPD 10 FL M14
12	35	10	1	68300121	DPD 12 FL M14



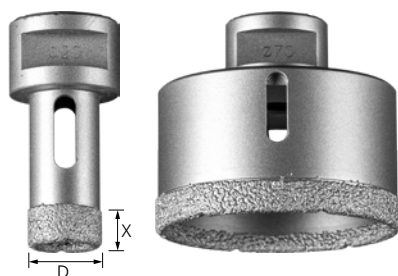

### Diamant-Trockenbohrer DCD für Winkelschleifer

Vakuumgelötete Diamant-Trockenbohrer DCD eignen sich zum Bohren von Löchern und runden Aussparungen in Fliesen und Kacheln für z. B. Wasseranschlüsse, Steckdosen und Lichtschalter. Mit M14 Gewinde für den Einsatz auf Winkelschleifern 115/125 mm.



#### Leistungsmerkmale:

- Sehr hohe Standzeit.
- Komfortables Arbeiten und hohe Schnittqualität – keine Randausbrüche an Werkstücken mit hochwertigen Oberflächen.
- Spezielle Belaganordnung schützt vor Überhitzung von Bohrer und Werkstück.

D [mm]	Max. Werkstückdicke [mm]	X [mm]	Gewinde	Max. RPM		Artikel-Nr.	Bezeichnung
20	40	10	M14	13.300	1	68300122	DCD 20XM14 FL
22	40	10	M14	13.300	1	68300123	DCD 22XM14 FL
25	40	10	M14	13.300	1	68300124	DCD 25XM14 FL
27	40	10	M14	13.300	1	68300125	DCD 27XM14 FL
30	40	10	M14	13.300	1	68300126	DCD 30XM14 FL
32	40	10	M14	13.300	1	68300127	DCD 32XM14 FL
35	40	10	M14	13.300	1	68300128	DCD 35XM14 FL
38	40	10	M14	13.300	1	68300129	DCD 38XM14 FL
40	40	10	M14	13.300	1	68300130	DCD 40XM14 FL
45	40	10	M14	13.300	1	68300131	DCD 45XM14 FL
51	40	10	M14	13.300	1	68300132	DCD 51XM14 FL
55	40	10	M14	13.300	1	68300133	DCD 55XM14 FL
60	40	10	M14	13.300	1	68300134	DCD 60XM14 FL
65	40	10	M14	13.300	1	68300135	DCD 65XM14 FL
68	40	10	M14	13.300	1	68300136	DCD 68XM14 FL
70	40	10	M14	13.300	1	68300137	DCD 70XM14 FL



### Bohrhilfe für Diamant-Trockenbohrer DPD



#### Diamant-Bohrhilfe DPD

Mobile Bohrhilfe mit Saugnapf zum Zentrieren von Diamant-Trockenbohrern auf Fliesen und anderen glatten Oberflächen.



#### Leistungsmerkmale:

- Ermöglicht eine optimale Ausrichtung der Fliesenbohrer.
- Bohrwerkzeuge verrutschen dank des Halters nicht.
- Führt zu präzisen Bohrungen mit sauberen Schnittkanten.

Passend für		Artikel-Nr.	Bezeichnung
Diamant-Trockenbohrer DPD ø 5–12 mm	1	68300096	DPD 5-12 mm

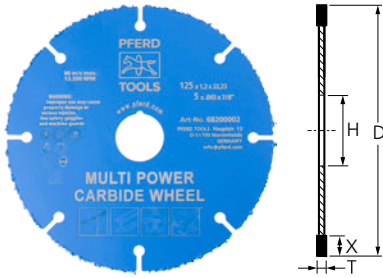

### Ausführung DS Multi Power Carbide

Universelle Trennscheibe zum effektiven Schneiden von verschiedensten Materialien wie Holz mit eingebetteten Nägeln, Kunststoffe (z. B. Rohre), NE-Metalle und Trockenbaumaterialien. Dank der Schneidkante aus scharfen Hartmetall-Körnern werden exakte und saubere Schnitte erzielt.

#### Leistungsmerkmale:

- Ideale Wahl bei wechselnden Werkstoffen.
- Optimale Schnittgeschwindigkeit, da gleichbleibender Durchmesser und hoher Schneidkomfort.
- Lange Lebenszeit dank besonderer Bindung des Hartmetall-Korns mit dem Stahlkörper.

D [mm]	T [mm]	H [mm]	X [mm]	Max. RPM		Artikel-Nr.	Bezeichnung
125	1,2	22,23	2	12.200	1	68200002	POS MULTI POWER CARBIDE WHEEL DS 125X1,2X22,23

